

DOSHISHA

輕量吸塵器 (MAGIC LIGHT) VSV-121D

商品說明書 · 保證書

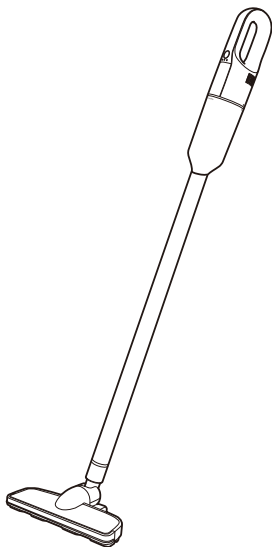

這次非常感謝你購買本公司產品。為確實使用本產品前請務必仔細詳閱此說明書。請慎重保存。

產品規格表



品名	輕量吸塵器 (MAGIC LIGHT)
型名	VSV-121D
電源供應器規格	輸入：AC 100V-240V 50/60Hz 輸出：DC 14.0V \approx 500mA
總額定消耗電功率	120W
使用電池	銀離子電池 11.1V
充電時間	約5小時 (當電池為空/室溫20°C開始充電)
使用時間	強約10分鐘 標準約24分鐘 (初次使用，在充滿電的狀態/室溫20°C下使用)
集塵容量	約 0.2L：集塵箱
外形尺寸	約20.7x14.7x103.2 cm (主機+延長管+地板頭) 約7.6x33.8 x7.6 cm (主機)
質量	約 0.88 kg (吸塵器)
內容物	專用AC電源供應器x1，縫隙噴嘴x1，壁掛式充電器x1，膠黏片 (每2張) x1，螺釘x3，使用說明書/保修x1

● 該產品只能在台灣使用，不能在國外使用。



田佳醫健康事業

安全注意事項

- 使用前請詳細閱讀本「安全注意事項」內容，並請正確使用本產品。
- 處所揭示記載之注意事項皆為關乎安全之重要內容，請務必遵守。
- 閱讀完本注意事項後，請務必存放於本產品使用者隨時可取得之處。

 警告	揭示記載若操作錯誤，有可能造成人員死亡或重傷的內容。
 注意	揭示記載若操作錯誤，有可能造成人員受傷或物品損毀的內容。 (物品的損毀指的是對於家宅、家財、家畜、寵物等造成的擴大損害。)





圖示記號的意思與範例

	⊘ 的意思是「不可以做的事情」。具體的禁止內容會揭示記載於 ⊘ 之中或附近的插圖、文章內。(左圖的情形，指的是「禁止拆解」。)
	● 的意思是「務必要做的事情」。具體的強制內容會揭示記載於 ● 中或附近的插圖、文章內。(左圖的情形，指的是「將AC電源供應器自插座拔下」。)

警告

 禁止	請勿使用非本產品專用AC電源供應器以外的電源。 有可能造成故障、火災的原因。	 指示	發現異常時(燒焦味、冒煙等)請拔下專用AC電源供應器，停止充電。 有可能造成觸電、火災的原因。
	請勿讓專用AC電源供應器的電源連接線受傷、破損、或是加工、勉強折彎、拉長、扭轉、綁束、將重物放置其上，夾入電線等。 有可能造成觸電、發熱、火災的原因。		請將AC電源供應器確實插入電源插座內部。 有可能造成觸電、短路、著火的原因。
	專用AC電源供應器的電源連接線受損，插入電源插座時感到鬆動時請勿使用。 有可能造成觸電、短路、著火的原因。		專用AC電源供應器刀片及刃片的安裝面如有灰塵附著，請擦拭乾淨。 若以附著灰塵的狀態將專用AC電源插頭插入插座，有可能造成短路、火災的原因。
	請勿讓兒童單獨使用，或是幼兒可取得處使用。 有可能造成受傷、燙傷、觸電的原因。 孩童應受監護，以確保孩童不碰玩電器。	 拔下插頭	充電後請將專用AC電源供應器自電源插座拔下。 有可能造成火災或故障的原因。
	請勿將本體投入火中或加熱。 有可能造成破裂、著火的原因。	 禁止拆解	清潔保養時，為了安全，請將專用AC電源供應器自電源插頭拔下。 有可能造成觸電、火災、受傷的原因。
	請勿將迴紋針、鐵線等金屬物、異物插入本體的間隙內。 有可能造成觸電、受傷的原因。		請勿拆解。此外，非修理技術者請勿進行修理。 有可能造成火災、觸電、受傷的原因。如需修理，請與銷售店家或本公司客服部門聯繫(請參考封底)
	請勿吸入具有引火性的物質(如煤油、汽油、其他油品等)。 有可能造成火災、故障的原因。也可能造成橡膠零件、塑膠零件溶化、變形的原因。	 禁止濕手	手部潮濕時，請勿拔插AC電源供應器。 有可能造成觸電的原因。
	請勿於水槽邊或有濕氣的場所使用。請勿吸入水或洗劑。 有可能造成觸電、短路的原因。	 禁止沾濕	請勿將本體以及專用AC電源供應器泡入水中或淋水。請勿水洗。 有可能造成觸電、短路的原因。
	請勿於不平穩的地方使用。 有可能造成受傷、燙傷、故障的原因。		本電器不預期供生理、感知、心智能力、經驗或知識不足之使用者(包含孩童)使用，除非在對其負有安全責任的人員之監護或指導下安全使用。

⚠ 注意

 禁止	請勿於車內等高溫處、日光直射的場所、或是靠近火及熱源附近使用或放置。 有可能造成變形、故障、發熱、火災的原因。	 禁止	請勿使用於營業用途。 本產品設計為家庭用途，請勿使用於營業用途
	發現有變形或破損時，請勿使用。 有可能造成觸電或事故的原因。		請勿於內部累積大量垃圾的狀態下使用。 除了吸力會減弱之外，也會因為內部溫度上昇，造成火災、觸電、燙傷的原因。
	請勿吸入油、玻璃碎片等銳利的物體、液體、香煙灰、火柴棒、大量的砂子與粉塵（如灰泥、水泥、麵粉等等）。 有可能造成吸力降低或故障的原因。		請勿施以強力的撞擊。 除了會造成故障、破損的原因之外，內藏的充電電池受到撞擊容易毀損，有可能造成異常的原因。
	請勿在排氣口受到阻塞的狀態使用。 不只是造成吸力降低，也會因為內部溫度上昇，有可能造成火災觸電、燙傷的原因。	 指示	拔除專用AC電源供應器時，請不要拉扯電源連接線，而是要拿著專用AC電源供應器本體進行拔除。 有可能造成觸電或短路的原因。
	請勿於戶外使用。 本產品為室內專用。即使是室內也請勿於穿著戶外鞋走動、砂土及粉塵較多的環境使用。有可能造成故障的原因。		安裝地板吸頭時，請充分注意不要夾傷手指。 有可能造成受傷或事故的原因。
	請勿於電源連接線捆綁成束的狀態下充電。 有可能造成火災的原因。		打掃時若附近有人或寵物時，請多加注意。 不慎吸入頭髮或衣服、寵物的毛，有可能造成受傷或事故的原因。
請勿於集塵盒或濾網潮濕的狀態下使用。 除了會造成吸力減弱外，也可能造成觸電、故障的原因。	 僅能使用本電器提供之可分離供電單元對電池充電。 (QX15WG140050J)。		
清潔保養時，請勿使用家庭用洗劑、溶劑、揮發油、酒精、研磨粉等等清潔用品。 有可能造成變色、變形、觸電、故障的原因。	 禁止		

關於內建電池

內建電池是消耗品（消耗品不屬於保固對象範圍內）。

- 內建電池（鋰電池）可使用約500次的充放電，但使用時間會慢慢變短。內建電溫度、使用時間等使用條件而有所變化。
- 若經過約5小時充電後，使用時間仍明底連絡資訊)洽詢更換內建電池。

內建電池的正確使用方法

本機需要依靠安裝於本體的內建電池提供電力進行動作。如壽命大幅縮短，甚至造成內建電池破損。
 請充分閱讀以下注意事項，正確地使用內建電池。

 注意	請不要不充電長時間放置。如果在內建電池沒電的狀態下長時間放置的話，內建電池的壽命有可能會大幅縮短。 · 即使關閉電源，也會慢慢消耗內建電池的電力。 · 如果內建電池沒電時，請盡早充電。
	充電時請勿中斷。 · 充電時請勿中斷，直到電源指示燈亮綠色燈為止。 · 充電時請勿中斷，直到電源指示燈亮綠色燈為止。 · 室溫過低或是過高時，有可能無法正常充電。 · 在室溫5°C以上、35°C以下的環境中進行充電。 · 有可能造成運轉時間變短，或是充電時間變長。 內藏的可充電電池含有有可能對環境造成污染的物質。 · 當您要拋棄本產品時，請先將電池拆下。 · 廢棄電池請不要與一般家庭廢棄物一起丟棄，應帶到正式的回收點進行回收。 注意：取出電池前電器應切斷電源。



廢電池請回收



Li-ion

各部位的名稱及其功能

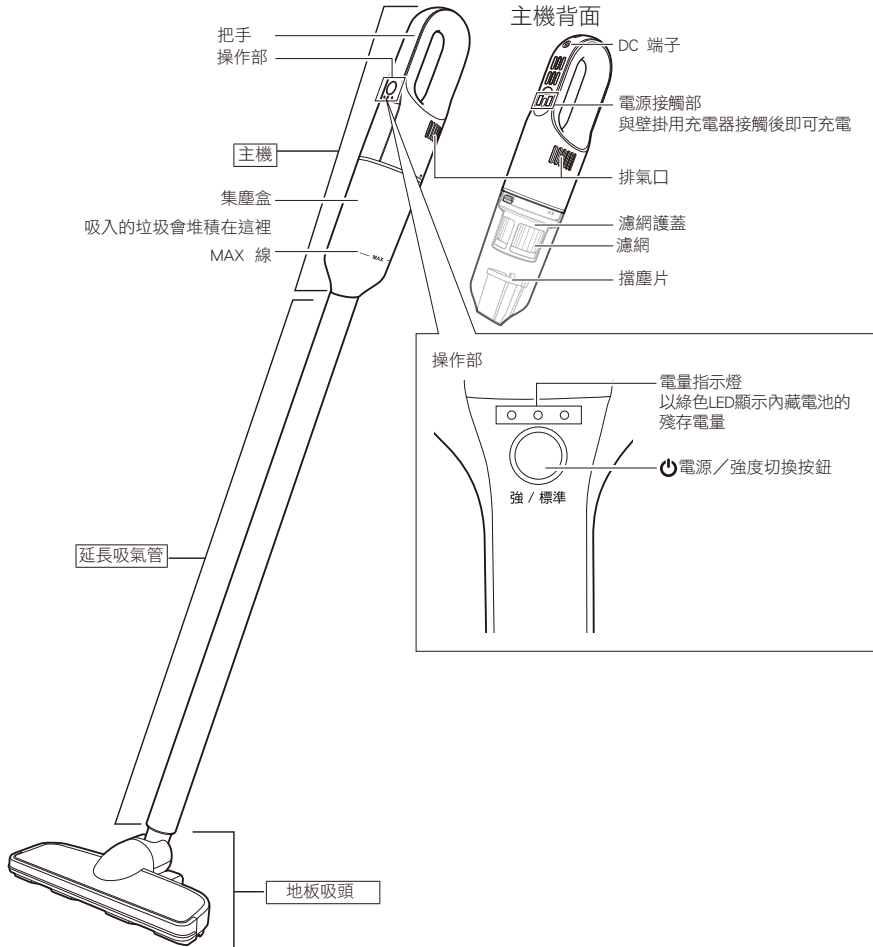

附屬品



使用前的準備

組裝

請先將延長吸氣管直接安裝在主機上，然後將地板吸頭安裝在延長吸氣管的前端，完成組裝。

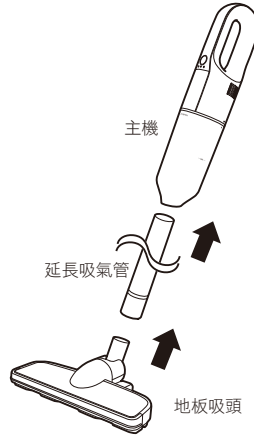

充電的方法

為本機充電的方法有以下幾種方法。

1. 將壁掛用充電器設置於牆壁上進行充電
 - A. 以黏著墊片進行設置的場合（第6頁）
 - 房子是租的，不方便鑽螺絲孔的場合
 - 在牆壁上安裝螺絲有困難的場合
 - B. 以螺絲固定進行設置的場合（第6頁）
 - 在牆壁上無法使用黏著墊片的場合
2. 將AC電源供應器直接連接在本機上充電（第7頁）
 - 無法使用黏著墊片·螺絲固定的場合
 - 沒有能夠設置壁掛用充電器的牆壁的場合

請以上述1, 2的充電方法，充電到3個電量指示燈都亮燈為止。

注意

- 充電時間·使用時間·內建電池壽命會因為環境而有所變化。
 - 初次使用時，請先充電至滿充電狀態一次，再行使用。
 - 經過反覆使用後，可使用的時間會慢慢地變短。
- 關於內藏電池的詳細資訊，請參考第2頁

1.設置壁掛用充電器來進行充電

設置壁掛用充電器時，請選擇位於電源插座附近的牆面，以附屬的螺絲或是黏著墊片進行安裝。

設置壁掛用充電器

	<p>請勿掛放在安裝於牆壁上的壁掛用充電器以外的物件上。 有可能傾倒，造成破損、故障、受傷的原因。</p>
	<p>設置壁掛用充電器的場所，請選擇人員不會經常通過，孩童不會前往的場所，而且吸塵器本體傾倒時也不會造成問題的場所。 除了傾倒會造成故障或破損的原因之外，也有可能造成其他物品的破損、人員受傷的原因。</p>

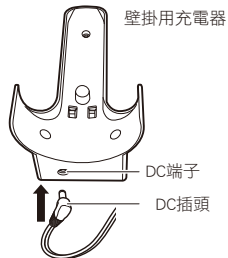

1. 將AC電源供應器的DC插頭安裝至壁掛用充電器的DC端子

使用前的準備（續）

決定設置場所

2. 將本體安裝至壁掛用充電器，並將 AC 電源供應器連接至電源插座。
3. 本體的電量指示燈會亮燈，可以確認正處於充電狀態。

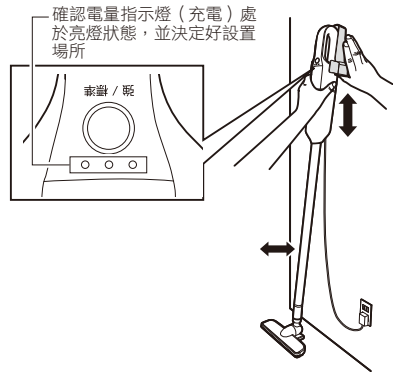

4. 確認安裝於牆壁上並處於充電狀態後，上下左右調整活動，決定設置的場所

決定設置場所時，請避免如右圖般的場所。

- 主機離地騰空
- 地板吸頭距離牆壁太遠
- 與地面沒有呈現垂直角度

請配合壁掛用充電器的角度，調整至與牆壁保持適度距離的設置場所。

※以螺絲固定設置時，請務必選擇設置場所的背面有實材(如柱子等)的場所。

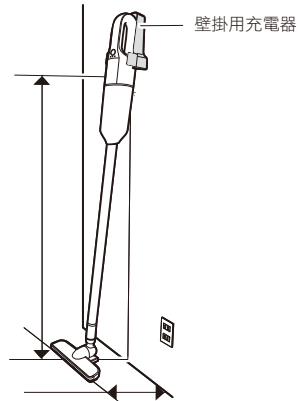

配合壁掛用充電器的角度，適度與牆壁保持距離

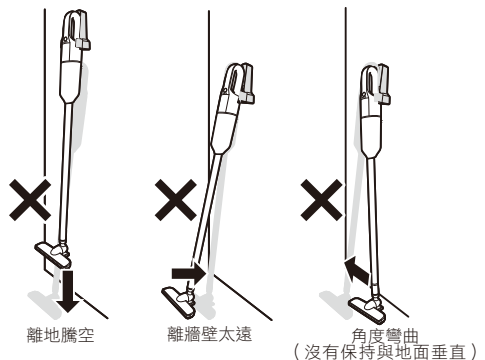

1A 以黏著墊片固定設置の場合

決定好壁掛用充電器的設置場所後，先將附著在該處的灰塵和油分、水分等擦拭乾淨（此時請勿使用化學抹布）。

·如右圖般，將一片附屬的黏著墊片黏貼在壁掛用充電器背面（另一片是需要重新設置壁掛用充電器時的備品，請妥善保管）。

·將黏著墊片的「剝離紙」撕下，充分按壓在想要設置的場所。黏著墊片黏貼後需要經過大約24小時才能充分發揮本來接著力。在那之前請不要將本機掛放上去。

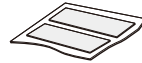

黏著墊片

《以黏著墊片固定的場合》

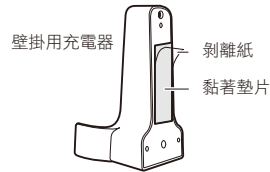

⚠ 注意

使用黏著墊片時

- 由於低溫環境不易黏著，請在室溫 10°C 以上的環境作業。
- 請勿黏貼在壁紙銜接部分或是其周圍。
- 依照壁紙或是印刷合板的表面狀況，狀態不同，黏貼面會有受到損傷或變色的可能性。

無法黏著的素材與場所

聚丙烯PP、聚乙烯PE		軟質橡膠	
紙壁、砂壁、纖維壁、容易剝落的塗裝面		經過氟素、矽膠處理過的面	
凹凸起伏嚴重的面	經常高溫、高濕的場所	水分容易入侵的面	戶外

1B 以螺絲固定設置の場合

使用螺絲固定來進行安裝的場合，請充分確認牆壁的素材，並將3根附屬固定螺絲都鎖至最深處為止。

⚠ 注意

- 以螺絲設置的場合，請設置於底部有實材（如柱子等）的場所。
- 以螺絲設置時，會在牆壁上開孔。
- 如果是租賃的房子，需要特別注意。
- 如果想要以螺絲固定設置於只有石膏板的牆壁時，請就近與附近的五金行商量諮詢。
- 使用附屬的固定螺絲無法進行設置。

《以螺絲固定的場合》

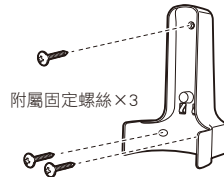

使用前的準備（續）

〔如果變得無法充電時（黏著墊片固定、螺絲固定）〕

即使最初設置壁掛用充電器時，確認設置於可以正常充電的場所，隨著時間的經過，主機與延長吸氣管、地板吸頭因為多次拔插的關係，有可能造成整體的長度或高度產生變化。導致壁掛用充電器最初安裝的位置變得無法充電，此時可以將充電器自牆壁拆下來重新設置。

撕下黏著墊片的方法

1. 想要撕下壁掛用充電器時，先要將AC電源供應器的DC電源連接器拆下，然後再使用手工藝線，塞入壁掛用充電器與牆壁之間的間隙，左右拉動將黏著墊片破壞後即可取下（牆壁、充電器上會殘留墊片的基材）。



注意 使用手工藝線作業時，請小心手不要被線割傷。

2. 殘留在牆壁、充電器上的黏著墊片可以用泡水後輕輕擰乾的面紙或是毛巾覆蓋在殘留的黏著墊片上，然後請按壓10秒以上。

3. 將濕潤的面紙或是毛巾取下，再以乾的面紙或毛巾擦拭殘留的黏著墊片。如果勉強撕下，或是擦拭太過用力，都有可能對壁紙造成損傷。

（如果還是無法清除黏著墊片的時候，請重複2~3的步驟）

- 黏著墊片只要撕下後就無法再次使用。
- 需要再次貼上黏著墊片時，請使用第2片附屬的黏著墊片，若還需要更多黏著墊片，請購買市售的黏著墊片使用。

使用黏著墊片固定設置時，請就近至居家雜貨賣場或網路商店購買與3M雙面黏著墊片或性能相近的黏著墊片（本產品所使用的是與此同級的產品）。

《撕下黏著墊片的方法》

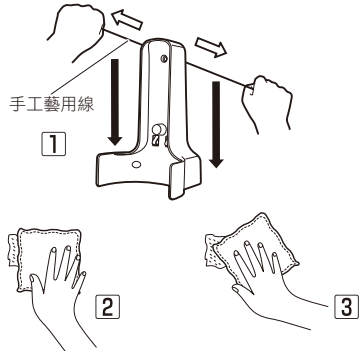

2. 直接連接進行充電

也可以將AC電源供應器的DC插頭直接連接在主機的DC端子上進行充電。

※充電時請以將主機橫放倒的狀態進行。



注意 以直接連接的方式充電時，請讓主機處於無法活動的狀態放置於平穩的場所進行充電。充電中若不慎傾倒，有可能使DC插頭受到損傷，進而造成故障或火災的原因。

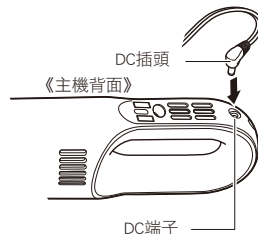

正確的使用方法

使用開始／使用結束

1. 按下  電源／強度切換按鈕，開啟電源至[ON]，調節強弱

握住本體把手，按下  電源／強度切換按鈕，電量指示燈會亮燈，接著開始運轉。



·以「標準」模式開始運轉，再次按下  電源／強度切換按鈕，可切換為「強」模式運轉。

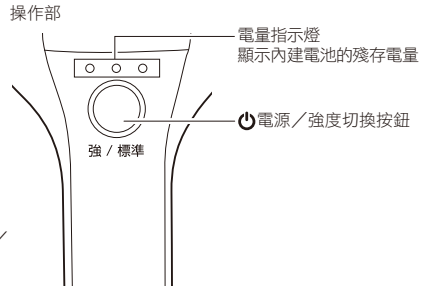

2. 按下  電源／強度切換按鈕，關閉電源至[OFF]

當電源切換為「OFF」時，電量指示燈會熄滅。

3. 進行充電

使用後請充電(第4～7頁)。使用中若看到電量指示燈開始閃爍，代表電池的殘量已經變少，請盡快進行充電



警告

充電完成後，請勿將專用AC電源供應器持續連接在電源插座上。
有可能因為絕緣劣化，造成觸電、漏電、火災、內藏電池的壽命變短的原因。

正確的使用方法（續）

以長桿模式使用

打掃地板

1. 將延長吸氣管與地板吸頭安裝至主機
※不使用存放的時候，也請以所有零件部品都安裝完成後的狀態進行保存。
2. 手持把手，進行打掃
打掃榻榻米、地面
將地板吸頭沿著榻榻米邊緣、地板的紋路，前後移動數次來進行打掃。

 注意	<ul style="list-style-type: none">·打掃時若附近有人或寵物的話，請多加注意。 若吸入頭髮或衣服、寵物的毛，有可能會造成受傷或事故的原因。·請勿在垃圾大量堆積的狀態下連續使用。除了會極度降低吸塵效率之外，也會造成故障的原因。·如果不慎吸入砂子或粉塵時，請以毛刷將堆積在濾網的垃圾清除乾淨。·請勿吸入液體或是含水分多的物體。若置之不顧繼續使用，水分有可能會侵入馬達造成破損，或是造成垃圾或濾網腐敗、發出異臭的原因。若不慎吸入時，請盡快清潔保養。
--	--

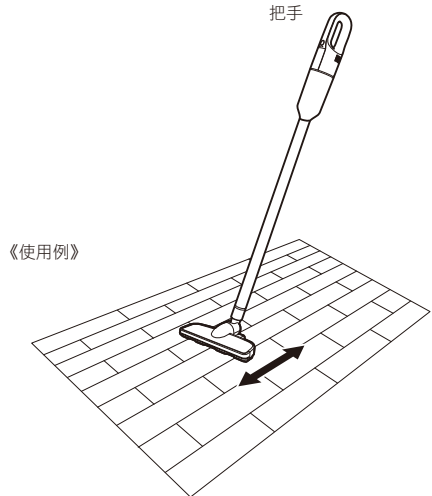

- 清潔地板時，請順著地板的紋路輕輕移動吸頭，以免損傷地板。打掃地板時請勿用力將地板吸頭按壓在地板上，或是橫向拖動吸頭。
- 清潔地毯時，請以一定的方向，輕輕地來回移動吸頭。
- 清潔榻榻米時，請沿著榻榻米的邊緣輕輕移動吸頭。

以簡易手持模式使用

打掃如樓梯等位置較低的場所

1. 將延長吸氣管自主機拆下，直接安裝地板吸頭

將延長吸氣管拆下，改成簡易手持模式，直接安裝地板吸頭，便可以打掃位置較低的場所。

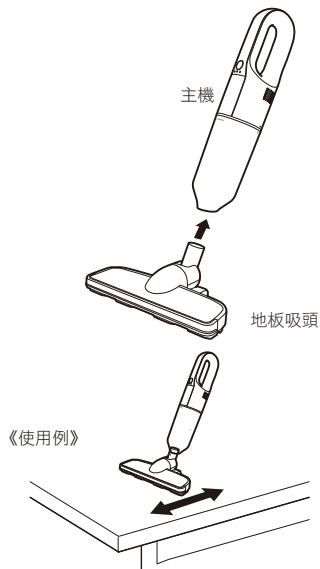

打掃間隙部位

1. 將延長吸氣管自主機拆下，安裝附毛刷間隙吸嘴

將附毛刷間隙吸嘴以安裝延長吸氣管相同的方式，安裝至主機。

·請配合使用的場所，調整安裝的角度。

附屬的附毛刷間隙吸嘴可以切換成有刷頭·無刷頭的2種不同使用模式。

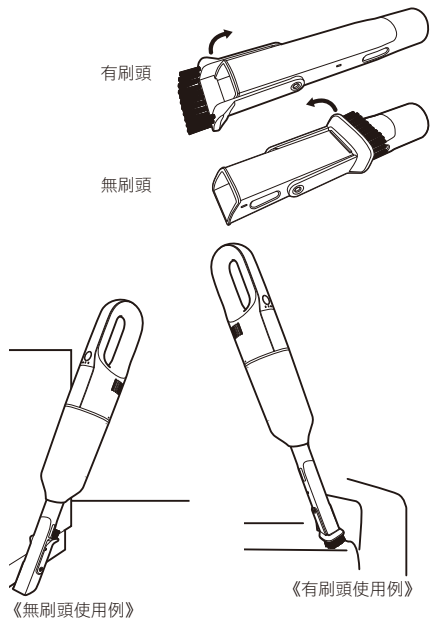

清潔保養及存放方式



進行清潔保養時，請務必將專用AC電源供應器自電源插座拔下。
有可能造成觸電、火災、受傷的原因。



·請絕對不要使用家庭用洗劑、溶劑、揮發油、酒精、研磨粉等等清潔用品。
·請勿將本體淋水清洗。
·有可能造成觸電、故障的原因。
·進行各種安裝、拆卸的動作時，請注意不要挾傷手指。

清潔保養的方法

確認將垃圾倒掉

大量吸進垃圾後，請確認集塵盒內的垃圾量。

·過MAX 線時，請立即停止運轉，將垃圾丟棄。如果繼續清掃作業有可能造成故障的原因。

·即使沒有超過MAX 線，依照大量吸入的垃圾種類不同，仍然有可能對於集塵能力造成影響，請不時地清除堆積的垃圾。

讓主機側朝向上方·集塵盒側朝向下

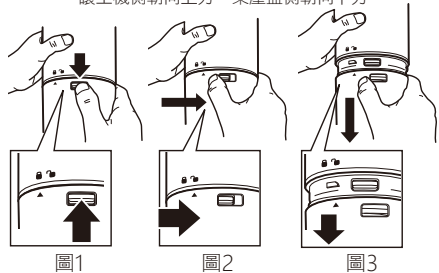

集塵盒的清潔保養

倒掉集塵盒內的垃圾

- 1 請將延長吸氣管自主機拆下。
- 2 在垃圾桶上方，以主機側朝上，集塵盒側朝下的狀態，按住集塵盒上的按鈕(圖1)，向右旋轉集塵盒(圖2)，拆下集塵盒(圖3)。
3. 抓住集塵盒蓋的橫杆向外拉開，將其拆下(圖4)。
- 4 請將垃圾倒掉(圖5)。
- 5 以毛刷將集塵盒內清潔乾淨。

如果還要繼續清掃作業的話，直接將濾網蓋再次安裝回去，將集塵盒上主機，即可繼續進行清掃作業。
如果想要進一步清潔集塵盒，請參考次頁內容。

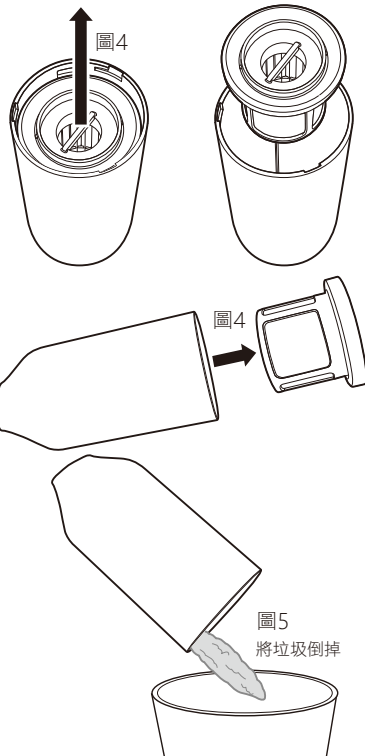

清潔濾網護蓋・褶皺過濾網

1. 如右圖般，手持集塵盒蓋，將濾網護蓋向左旋轉（逆時針旋轉）（圖6）。
2. 用手指按壓濾網護蓋的正中央，就能由下方取出褶皺過濾網（圖7）。
3. 將堆積在褶皺過濾網的垃圾，以及附著在上面的垃圾倒掉。

請用毛刷等工具將褶皺過濾網清理乾淨。

濾網護蓋・集塵盒護蓋可以用水清洗。
褶皺過濾網請勿用水清洗。有可能造成故障、破損、異臭的原因。

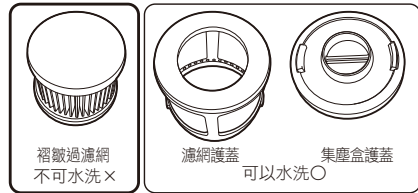
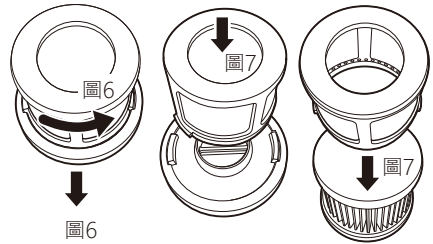

集塵盒的安裝方法

- 1 以主機側朝上，集塵盒側朝下的狀態，將集塵盒的▲記號，對齊本體側的☷記號後組裝起來（圖8）。
- 2 將集塵盒向左旋轉（圖9），使▲記號對齊本體側☷的記號，按鈕就會自集塵盒的孔洞浮出，完成鎖定（圖10）。

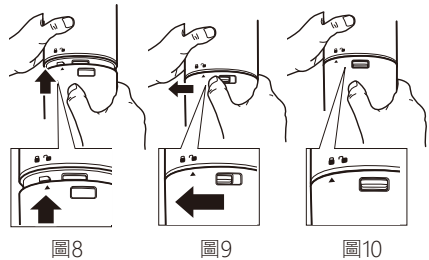

延長吸氣管、地板吸頭

使用溫水浸泡，或是加入食器用中性洗劑（柑橘類除外）的水中，然後再擰乾的柔軟抹布擦拭本體與拆下的部品零件（集塵盒、延長吸氣管、地板吸頭），然後再以乾布輕輕擦拭一遍。

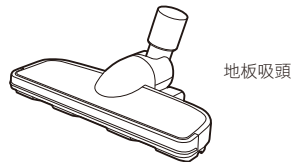

地板吸頭無法拆解。如果內部有垃圾阻塞時，請使用免洗筷將其剔除。車輪部分也有可能捲入毛髮，請一併將其清除。

在連絡修理服務之前

⚠警告 除修理技術人員以外，請勿進行拆解或修理。

如果覺得「好像故障了？」的時候，請先確認以下幾點

症狀	主要原因	處置
⏻ 電源按鈕按下後也無反應	·沒有充分充電	進行充電
無法充電	·專用AC電源供應器沒有連接到電源插座	將專用AC電源供應器連接到電源插座
	·專用AC電源供應器的DC插頭沒有與本體DC端子連接	將DC插頭與主機DC端子連接
	·充電時的室溫過低，或是過高，導致無法正常充電	請在室溫 5 °C 以上、35°C 以下的環境進行充電
	·剛結束運轉，主機內部溫度仍高，導致無法正常充電	等待內部溫度下降（溫度降低後會自動開始充電）
吸力變弱	·垃圾堆積過多	將垃圾倒掉
	·地板吸頭的風路內有垃圾阻塞	將垃圾取出
	·褶皺過濾網過於髒污 ·褶皺過濾網受到潮濕	進行褶皺過濾網·濾網護蓋的清潔保養。並使其充分乾燥
	·沒有充分充電	進行充電（第4頁）
	·排氣口受到阻塞	讓排氣口可以正常排氣
	·延長吸氣管或地板吸頭等沒有正確地安裝至安裝部位	請正確安裝至安裝部位
吸力變弱且使用時間變短	·內藏電池已到應交換時期（電池的充電次數約為500次）	需要更換電池。請與本公司客戶服務中心連絡（電池更換為有償服務）
聲響變得吵雜	·集塵盒或是濾網護蓋沒有正確安裝	請正確安裝集塵盒、濾網護蓋、濾網
發出異味	·濾網髒污 ·集塵盒或是濾網·濾網護蓋有垃圾堆積	請進行集塵盒、濾網護蓋、濾網的清潔保養

※濾網不可水洗。如果髒污過於嚴重，請購買新的濾網更換。

請仔細檢查長年使用的吸塵器

是否有以下這些症狀？

- 專用AC電源供應器異常發熱。
- 連接電源連接線時，有時通電，有時不通電。
- 發出焦臭氣味。
- 發生其他異常、故障。

若出現這些症狀時，為了防止意外事故發生，請立即切斷電源，將AC電源供應器自電源插座拔下，並請務必與販賣店或者是本公司顧客服務中心聯繫產品檢查事宜。

限用物質含有情況標示聲明書

設備名稱：DOSHISHA 輕量吸塵器 型號(型式)：VSV-121D GR、VSV-121D GY、VSV-121D PW
 Equipment name Type designation (Type)

單元Unit	限用物質及其化學符號 Restricted substances and its chemical symbols					
	鉛Lead (Pb)	汞Mercury (Hg)	鎘Cadmium (Cd)	六價鉻 Hexavalent chromium (Cr+6)	多溴聯苯 Polybrominated biphenyls (PBB)	多溴二苯醚 Polybrominated diphenyl ethers (PBDE)
電源供應器	○	○	○	○	○	○
馬達	○	○	○	○	○	○
塑料	○	○	○	○	○	○
內部配線	○	○	○	○	○	○
印刷電路板	○	○	○	○	○	○

備考1. “超出0.1 wt %” 及 “超出0.01 wt %” 係指限用物質之百分比含量超出百分比含量基準值。
 Note 1: “Exceeding 0.1 wt %” and “exceeding 0.01 wt %” indicate that the percentage content of the restricted substance exceeds the reference percentage value of presence condition.

備考2. “○” 係指該項限用物質之百分比含量未超出百分比含量基準值。
 Note 2: “○” indicates that the percentage content of the restricted substance does not exceed the percentage of reference value of presence.

備考3. “-” 係指該項限用物質為排除項目。
 Note 3: The “-” indicates that the restricted substance corresponds to the exemption.

佳醫健康事業 產品服務保證書（客戶保存）

親愛的佳醫產品愛用者，感謝您惠顧本公司產品，為確保您的權益請詳閱內容：

1. 請上網登錄註冊，始享有本公司各項服務及會員權益。

官方網址: <http://www.healthlife-excelsior.com.tw>

服務專線 :0800-212-896

2. 敬請填寫此保證書購買日期及加蓋店章，若未填寫，將以出貨日期為起算日，請務必保留購買憑證。

3. 產品維修時，請務必出示本商品保證書及購買證明，以利維修服務。

4. 保證內容記載條件：

★自購買日起1年保固，耗材、配件、本體外觀不在保固範圍內。

★於保證期限之內在正常使用非營業用下，零件發生故障，本公司免費維修。

★若因人為因素不當使用或擅自修理改造引起之故障，本公司得視機器狀況酌收維修費。

★未提供購買相關憑證，恕不提供保固。

★本保證條件僅適於台灣地區使用。

5. 本保證書如遺失恕不補發，請妥善保管，謝謝。

購買姓名:

購買品牌/機型: DOSHISHA 輕量吸塵器 VSV-121D GR GY PW

經銷商蓋章

購買日期:

保有事佳
證限業醫
書公股健
章司份康

佳醫健康事業

服務專線：0800-212-896
新北市中和區中正路880號17樓
www.excelsior.com.tw

