

DOSHISHA

DC收納風扇 FLT-254D WH

商品說明書・保證書

這次非常感謝你購買本公司產品。為確實使用本產品前務必請一定看這個說明書。請慎重保存。

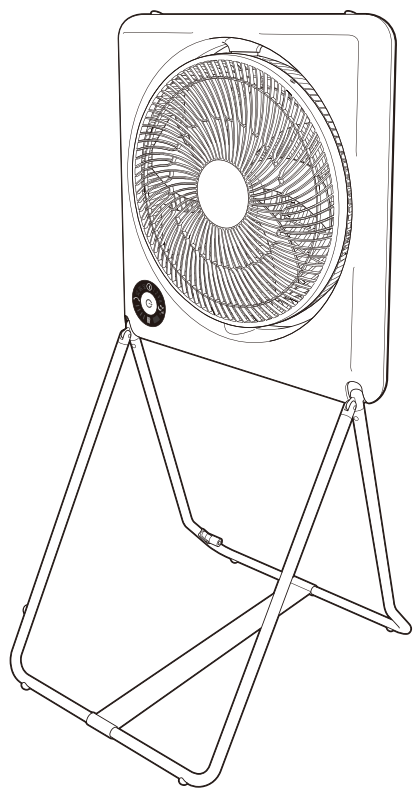

產品規格表



商品名稱	DOSHISHA DC收納風扇
型號	FLT-254D WH
消耗功率	約13.5W
電源供應器	INPUT(輸入):AC 100-240V~50/60 Hz 0.7A MAX OUTPUT(輸出):DC 24V --- 0.75A
商品尺寸	約寬 36.5 X 深 45 X 高 46~79 CM
商品重量	約 2.4 kg
產地	中國

- 有關規格，改進和完善等，且如有更改，恕不另行通知。
- 該產品只能在台灣使用，不能在國外使用。



佳醫健康事業

安全注意事項

- 使用前請詳細閱讀本「安全注意事項」內容，並請正確使用本產品。
- 此處所揭示記載之注意事項皆為關於安全之重要內容，請務必遵守。
- 閱讀完本注意事項後，請務必存放於本產品使用者隨時可取得之處。

 警告	錯誤的操作方式有可能會造成嚴重傷亡的可能性。
 注意	錯誤的操作方式有可能會導致造成人、物嚴重傷亡或損害的可能性。 (所謂物的損害，對房屋·家產·家畜·寵物等表現有關的擴大損失。)



符號的意思

	⊘ 此圖示為「禁止」的意思。在必要的部份裡會顯示在圖跟文章之中。 (左圖為禁止拆解的意思)
	● 此圖示為「務必」的意思。在必要的部份裡會顯示在圖跟文章之中。 (左圖為務必將插頭從插座拔下的意思)

警告

 禁止	請勿使用交流電110V以外的電源。 避免成為火災、觸電的原因。	 禁止使用	發現異常時(燒焦味、冒煙等) 請拔下AC電源插頭及USB插頭， 並停止使用。 避免成為火災、觸電的原因。	 拔下插頭	不使用時，請務必將AC電源供應器自電源插座拔下。 避免成為觸電、漏電、火災的原因。	
	請勿使用附屬AC電源供應器以外的電源供應器。 避免成為火災、觸電的原因。		請將AC電源供應器確實插入電源插座內部。 避免成為觸電、短路、著火的原因。		清潔保養時，為了安全起見，請務必將AC電源供應器自電源插座拔下。 避免成為觸電、火災、受傷的原因。	
	產品清潔保養時，請勿將AC電源供應器插入電源插座。 避免成為火災、觸電的原因。	 指示	AC電源供應器及刀片的安裝面如有灰塵附著，請擦拭乾淨。 若以附著灰塵的狀態將AC電源插頭插入，有可能造成短路、火災的原因。	 禁止使用	請勿拆解。此外，非修理技術者請勿進行修理。 避免成為火災、觸電、受傷的原因。如需修理，請參照說明書服務電話。	
	請勿使電源連接線受傷、破損，或是加工、勉強折彎、拉長、扭轉、束綁、將重物放置其上、夾住電線。 避免成為火災、觸電的原因。		清潔保養後，請將扇葉與護網確實固定。 若安裝不確實，或是安裝不正確的話，有可能造成受傷、故障的原因。		 禁止濕手	手部潮濕時，請勿拔插AC直流變壓器。 避免成為觸電的原因。
	電源連接線或AC電源供應器受損、插入電源插座鬆動時請勿使用。 有可能造成觸電、短路、著火的原因。		遙控器使用的電池漏液若誤入眼中，切勿搓揉眼睛，請以水沖洗，並接受醫生的診察。 避免成為失明或視力損傷的原因。	 禁止沾濕		請不要泡入水中，也不要淋水。 避免成為短路、觸電的原因。
	請勿在扇葉與護網未安裝的狀態下運轉。 避免成為受傷、故障的原因。		遙控器中含有磁鐵零件，請小心操作。 請勿將遙控器放置於配戴心律調整器者胸前口袋，也請勿將遙控器放置於對磁力敏感的物品(如磁性卡之類附近)。			
	請勿讓兒童單獨使用，或是在幼兒可取得處使用。 避免成為受傷、燙傷、觸電的原因。					
	請勿將迴紋針、鐵線等金屬物、異物插入本體の間隙內。 避免成為觸電、受傷的原因。					

⚠ 注意

 指示	拔下AC電源供應器時，請勿拉扯電源連接線，務必手握AC直流變壓器拔下。 避免成為觸電、短路或電源線斷線的原因。	 禁止	遙控器電池請勿使用指定型號以外的電池。 避免成為漏液的原因。	 禁止	請勿在不穩定的場所使用。 避免成為受傷、故障的原因。
	請依電池⊕⊖方向正確安裝遙控器電池。 如安裝錯誤，有可能造成故障，甚至漏液、破裂的原因		遙控器的電池請勿置於直射日光場所等，有可能形成高溫環境的場所。 避免成為漏液、破裂、火災的原因。		請勿讓頭髮過於接近風扇護網。 避免成為頭髮捲入，導致受傷的原因。
	長時間不使用時，請將遙控器的電池拔下。 若長時間放置於電池盒中，有可能因為漏液造成內部污損、破裂，導致火災或受傷的原因。		請勿長時間直接對著人體吹風。 避免成為危害健康的原因。		請勿在以下的場所使用。 ●靠近瓦斯爐等用火處附近 ●有引火性氣體的場所 ●受到雨水或水花濺起潮濕處 避免成為變色、變形、火災熄滅、火災、觸電的原因。
	遙控器丟棄時請將電池拔下。 如果以裝有電池的狀態丟棄，有可能造成意外事故的原因。電池的丟棄方式請遵守各地方自治體的指示。		請勿拖拉本體。 避免成為地板損傷的原因。		清潔保養時，請勿使用家庭用洗劑、溶劑、揮發油、酒精、研磨粉等。 避免成為變色、變形、觸電、故障的原因。
	折疊收起支撐架時，請充分小心不要夾到手指等部位。 避免成為受傷的原因。		請勿將手指伸入護網中。 避免成為受傷的原因。		擺頭動作中請勿自行將本體調整至正面。 避免成為破損、故障、異音的原因。

產品各部件功能說明

操作區

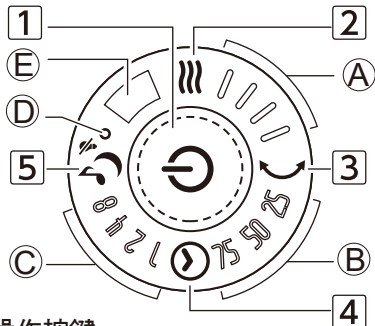

操作按鍵

與本體，遙控器的操作按鍵功能相同。

- 1 電源按鍵
使運轉開始/停止。
- 2 風量按鍵
調整運轉中的風量。
- 3 擺頭按鍵
開始/角度設定/停止擺頭運轉。
- 4 定時按鍵
設定預約開機/關機的時間。

遙控器

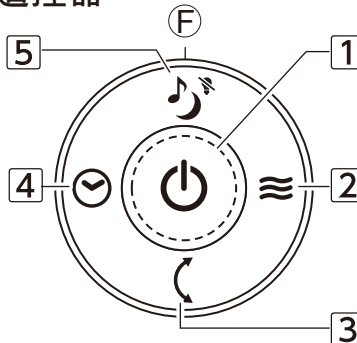

- 5 自然風/睡眠風指示燈
切換自然風/睡眠風功能。
※長按(3秒以上)可將動作指示燈設定成為熄燈模式。

顯示區

透過操作按鍵周圍的指示燈，可以確認目前的狀況

- A 風量顯示
顯示運轉中的風量。風量愈強，顯示指示燈的數量愈增加。
(微弱風1個燈~強風4個燈)
- B 擺頭指示燈
擺頭運轉中亮燈，顯示擺頭角度。
- C 定時指示燈
閃爍：預約開機/亮燈：定時關機
顯示預約開機、關機開始作為止的時間。
- D 自然風/睡眠風指示燈
自然風模式時亮綠色燈，睡眠風模式時亮紅色燈。
- E 遙控器接收區 (本體)
將遙控器朝向此處進行操作。
- F 遙控器發訊區 (遙控器)
請將此處指向本體的遙控器接收區進行操作。

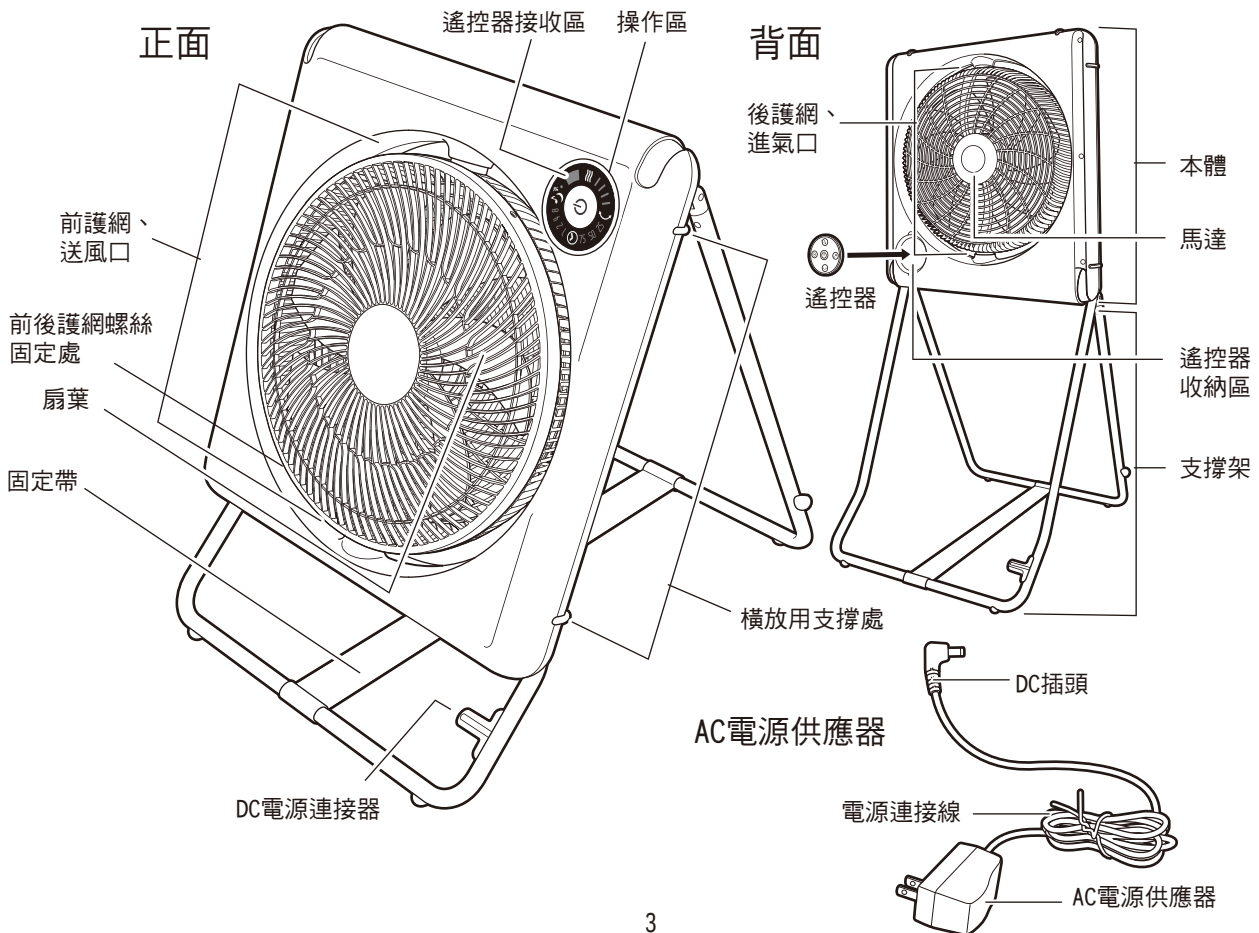

正確的使用方法

包裝內零組件一覽

在您購買本產品後，請確認同包裝的零件是否齊全。

本體.....	1 個	鈕扣型鋰電池 (CR2025)	1 個
遙控器.....	1 個	使用說明書 (含保證書)	1 份
AC 電源供應器.....	1 個		

※在換季收納本產品時，必須使用購買本產品時外箱內的包裝材料，因此請勿將包裝材料丟棄。



警告

- 請勿在未裝上前護罩、扇葉帽的狀態下運轉風扇。
- 除非本體處於正確設置的狀態下(在平穩的場所，並將支撐架立起的狀態)，否則請勿運轉。

使用前的準備

1. 將電池裝入遙控器

- ① 將電池盒自遙控器本體中抽出
可由遙控器本體的空隙將電池盒抽出來。
- ② 將鈕扣型鋰電池裝入電池盒內。裝入時需注意電池的⊕⊖方向。
電池⊕側請朝上裝入。
- ③④ 將電池盒裝回遙控器本體內。
裝回電池盒時請插入至聽到喀嚓聲響為止。

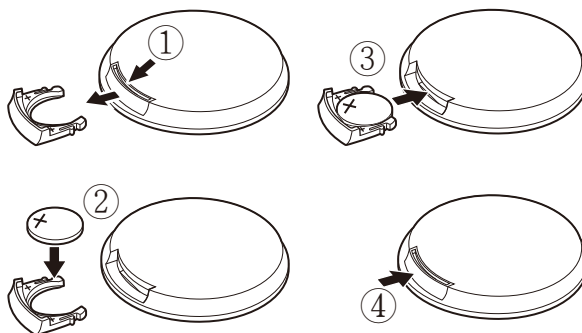

注意

- 為了延長電池的壽命，長時間不使用時，請將電池取下。
- 為避免電池破裂或發生漏液，請依照⊕⊖方向正確裝入電池。
- 請勿將電池充電、短路、拆解、投入火中或加熱。
- 萬一發生電池漏液時，請擦拭乾淨後更換新的電池。

有效使用範圍

- 距離本體正面直線約 5 m
- 距離本體正面左右約 30 度
- 遙控器與本體之間若有障礙物時，遙控器有可能無法正常操作。

正確的使用方法(續)

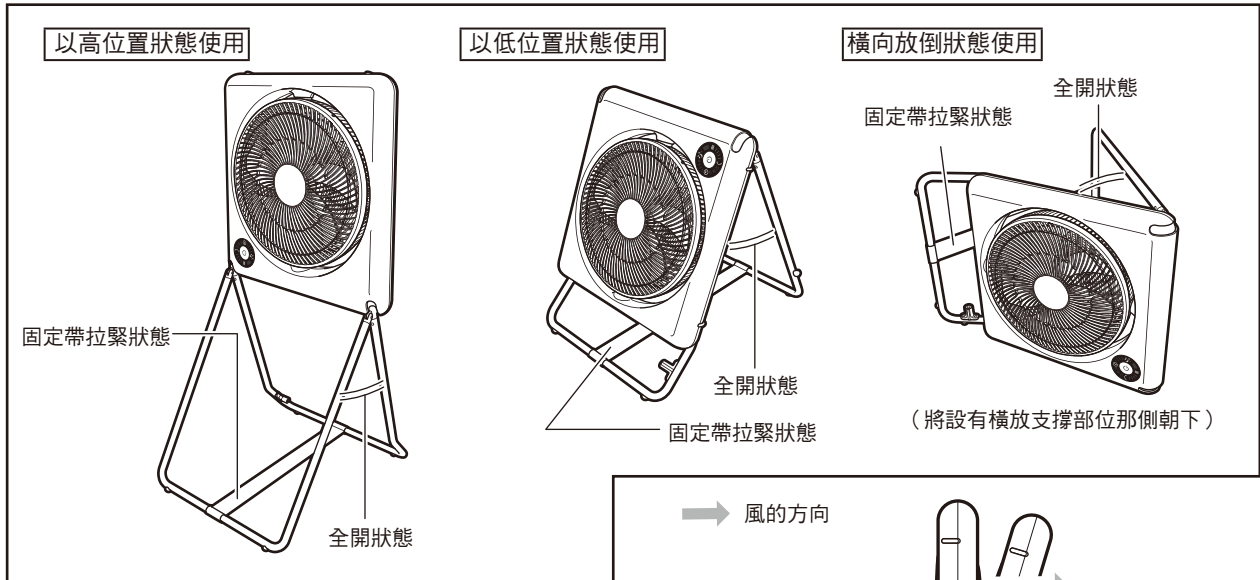

2. 請將本體置於水平穩定的寬廣場所，張開支撐架進行設置

使用時，不管是直立使用或者是橫放使用，請務必將支撐架完全張開（全開狀態）、固定帶呈現拉緊的狀態再行使用。橫放使用時，請將橫放用支撐部位（操作部位、DC電源連接器）朝下方設置。

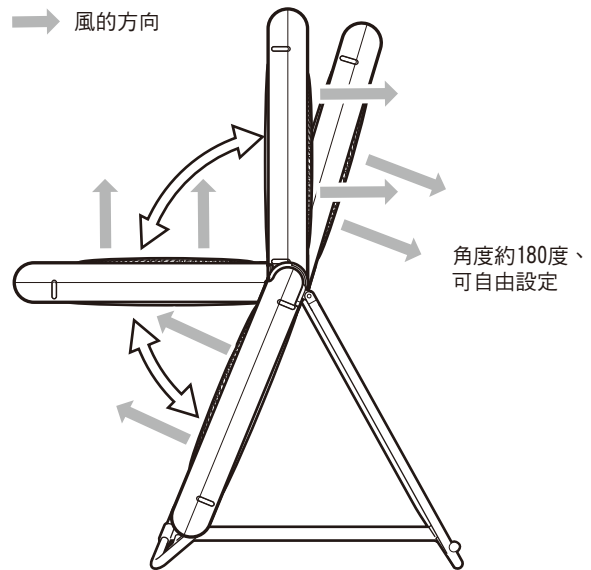

注意

- 請小心手指不要被本體與支撐架夾住。
- 請務必在支撐架完全張開（全開狀態）、固定帶拉緊的狀態下使用。如支撐架未處於全開狀態，請勿使用。
- 正確設置支撐架前，請勿開始運轉。

3. 將AC電源供應器的DC插頭插入本體

請將DC插頭確實插入位於支撐架上的DC電源連接器。



注意

電源連接線請勿壓在支撐架下方。有可能損傷電源連接線，造成火災、觸電的原因。

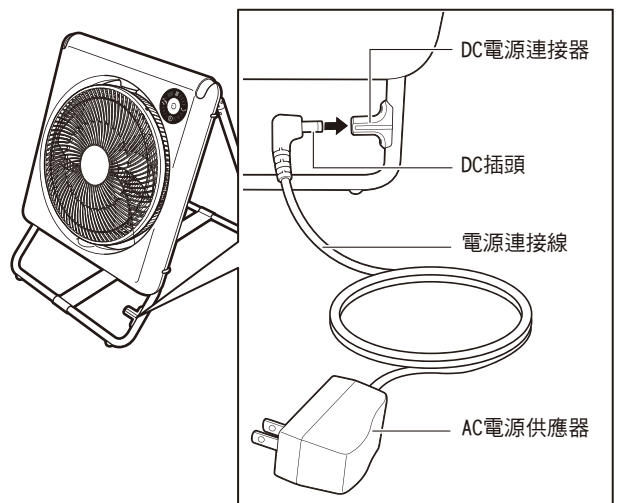

4. 將AC電源供應器插入電源插座

插入時會發出嗶嗶聲響。

開始／停止運轉

1. 開始運轉

按下本體或是遙控器的  電源按鍵後，將會開始運轉。

- 平常使用時因為有記憶功能的關係，將會以上次停止時的風量、擺頭模式開始運轉。
- 將AC電源供應器插入電源插座後，第一次按下本體或是遙控器的  電源按鍵時，將會以微弱風、無擺頭的模式開始運轉。



注意

- 支撐架沒有打開的狀態下，將無法開始運轉。
- 前護罩、送風口及後護罩、吸氣口，請與周圍保持足夠的距離。
為了顧及進氣及擺頭的安全性，請確認與周圍保持足夠的距離之後，再開始運轉。

2. 調整風量



請按下本體或遙控器的  風量按鍵來調整風量。

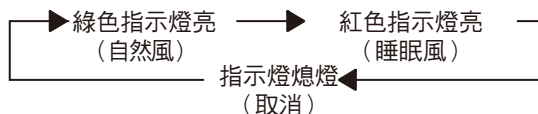

3. 執行自然風／睡眠風功能

在運轉中按下本體或是遙控器的  自然風／睡眠風按鍵後即可切換功能。



在運轉中長按（3秒以上）本體或是遙控器的  自然風／睡眠風按鍵，顯示區、運轉指示燈會設定成為  熄燈模式。

記憶功能



按下本體或是遙控器的  電源按鍵，便會以上次運轉時的設定開始運轉（風量、擺頭）。

※將AC電源供應器自電源插座拔下，會重設為初期設定。
〔初期設定〕風量：微弱、擺頭：無。

減光模式

本體或者是遙控器的操作經過約60秒後，亮燈、閃爍的指示燈會自動進入減光模式。再次按下本體或者是遙控器的按鍵進行操作時，減光模式將會解除，指示燈的亮度會恢復一般狀態。

熄燈模式

長按（3秒以上）本體的  自然風／睡眠風按鍵，即可設定為  熄燈模式，將亮燈、閃爍中的指示燈熄燈。再次按下本體或者是遙控器的按鍵進行操作時，熄燈模式將會解除，指示燈恢復亮燈、閃爍。



關於自然風／睡眠風功能

自然風（綠色指示燈亮燈）

在風量加上強弱，重現自然風的感覺。
可以本體或是遙控器的  風量按鍵進行切換，變化風量模式。

睡眠風（紅色指示燈亮燈）

在風量加上強弱，重現自然風的感覺。
可以本體或是遙控器的  風量按鍵進行切換，風量模式變化如下。

- （強風時） 強自然風 → 中自然風 → 弱自然風 → 微弱自然風 隨著時間的經過而產生變化。
- （中風時） 中自然風 → 弱自然風 → 微弱自然風 隨著時間的經過而產生變化。
- （弱風時） 弱自然風 → 微弱自然風 隨著時間的經過而產生變化。
- （微弱風時） 與微弱自然風相同。

※睡眠風運轉中，即使風量變化，風量指示燈仍維持設定時的顯示，不會有變化。

正確的使用方法(續)

操作區

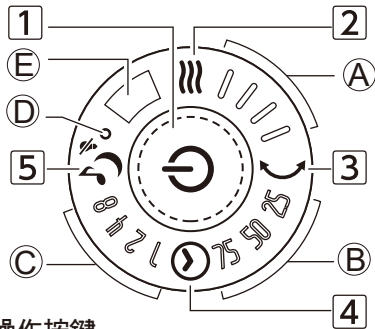

操作按鍵

與本體，遙控器的操作按鍵功能相同。

- 1 電源按鍵
使運轉開始/停止。
- 2 風量按鍵
調整運轉中的風量。
- 3 擺頭按鍵
開始/角度設定/停止擺頭運轉。
- 4 定時按鍵
設定預約開機/關機的時間。

遙控器

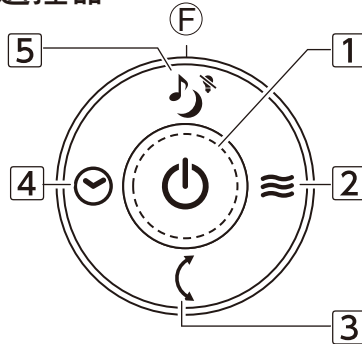

- 5 自然風/睡眠風指示燈
切換自然風/睡眠風功能。
- ※長按(3秒以上)可將動作指示燈設定成為熄燈模式。

顯示區

透過操作按鍵周圍的指示燈，可以確認目前的狀況。

- A 風量顯示
顯示運轉中的風量。風量愈強，顯示指示燈的數量愈增加。
(微弱風1個燈~強風4個燈)
- B 擺頭指示燈
擺頭運轉中亮燈，顯示擺頭角度。
- C 定時指示燈
閃爍：預約開機/亮燈：定時關機
顯示預約開機、關機開始作為止的時間。
- D 自然風/睡眠風指示燈
自然風模式時亮綠色燈，睡眠風模式時亮紅色燈。
- E 遙控器接收區(本體)
將遙控器朝向此處進行操作。
- F 遙控器發訊區(遙控器)
請將此處指向本體的遙控器接收區進行操作。

4. 開始/停止擺頭運轉

運轉中按下本體或是遙控器的 擺頭按鍵，將會開始擺頭運轉。

- 只有本體風扇部會開始活動。
- 透過本體的擺頭指示燈，可以確認擺頭運轉的狀態。每次按下 擺頭按鍵，可以變換擺頭的角度，左右擺頭指示燈會切換顯示。

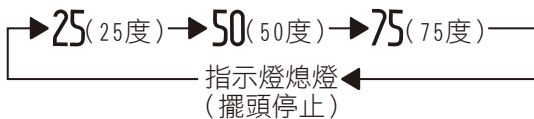

第一次開始擺頭時，因為要確認本機內現在的角度，正確擺頭開始之前會需要一些時間。所需要的時間，會因為擺頭開始的角度而有所不同。

- 想要停止擺頭運轉時，請按下 擺頭按鍵數次，直到確認指示燈熄燈為止。

注意

- 擺頭動作中請勿強行改變方向。
- 基於安全考量，請在運轉停止的狀態改變方向。
強行改變方向有可能造成破損、故障、異音的原因。

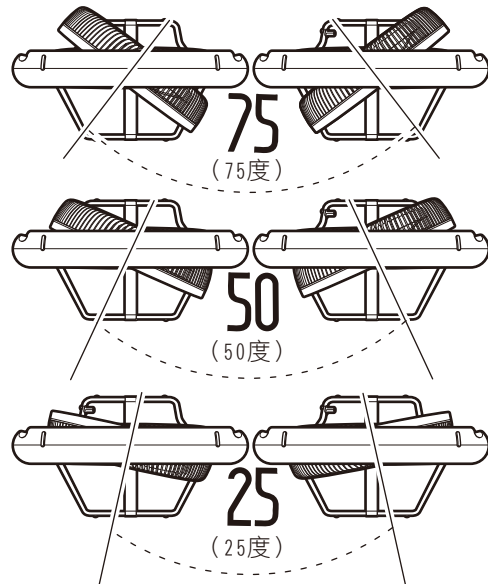

可以手動方式改變方向。
可改變的方向為左右各3段、1段約10度、合計約60度。

5. 停止運轉

運轉中按下本體或者是遙控器的  電源按鍵，即可停止運轉。

防止忘記關機功能

距離本體或者是遙控器最後操作經過12小時後，將自動停止運轉。

6. 將AC電源供應器自電源插座拔下



警告

使用後請將AC電源供應器自電源插座拔下。避免成為火災、故障的原因。





注意

- AC電源供應器插入電源插座時，電流會持續流向AC電源供應器及微電腦控制器。
長時間不使用時，為了節電的目的，請將AC電源供應器自電源插座拔下。
- 運轉中如遇停電或AC電源供應器拔除、鬆脫的情形，所有的設定將被解除，並停止運轉。
請重頭開始操作。

以本體中央為中心進行擺頭的設定方式

擺頭中心的調整方法

在沒有擺頭運轉的狀態，按下  電源按鍵使運轉停止，以手動方式將風扇調整擺頭至最右或最左側，再由停止的位置朝向原來的的位置調整至發出3段聲響為止。

接著按下  電源按鍵開始運轉，最後再按下  擺頭按鍵開始擺頭運轉，即會以本體中央為中心進行擺頭。

橫放使用的狀態

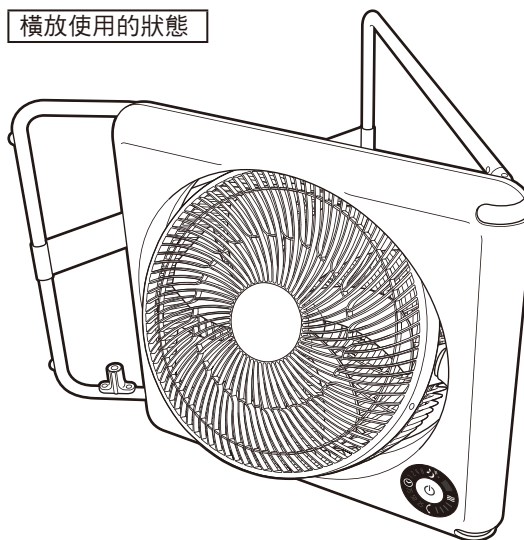

藉由擺頭功能，可以從比使用支撐架更低的位置進行送風。

正確的使用方法(續)

設定定時功能

設定定時關機

設定定時關機後，會在經過設定的時間後自動停止運轉。

1. 在運轉中按下 ⏸ 定時按鍵設定定時關機

在運轉中按下本體或者是遙控器的 ⏸ 定時按鍵，定時指示燈會亮燈，即完成定時關機設定。定時關機的作動時間，可藉由按下本體或者是遙控器的 ⏸ 定時按鍵進行設定。

- 確認定時指示燈，設定停止運轉為止的時間。
- 定時指示燈會顯示出定時關機設定完成後，距離定時關機作動為止的時間。

2. 取消定時關機

按下本體或者是遙控器的 ⏸ 定時按鍵數次，使定時指示燈熄燈。



使用後請按下 ⏻ 電源按鍵將電源關閉，並將AC電源供應器自電源插座拔下。
有可能造成火災、故障的原因。

設定預約開機

設定預約開機後，經過設定時間之後，將會自動開始運轉。



請充分確認本體設置於到達預約開機所設定的時間後，即使開始動作也沒有疑慮的環境，再行使用本功能。
請勿在如附近有孩童，或是可能因強風造成本體傾倒，周圍有火氣的環境等等，有可能造成事故原因的環境下使用預約開機功能。

1. 在停止運轉的狀態下，按下 ⏸ 定時按鍵即可設定預約開機的時間

在停止運轉的狀態下，按下本體或是遙控器的 ⏸ 定時按鍵，定時指示燈將開始閃爍，即完成預約開機設定。

- 上一次使用狀態的風量指示燈會（如有擺頭設定，則擺頭指示燈亦同）開始閃爍（「記憶功能」→第6頁）。

關於定時指示燈

每次按下本體或是遙控器的 ⏸ 定時按鍵，定時指示燈將依序切換如下。

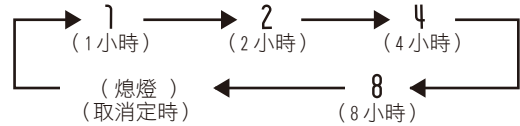

設定定時關機、預約開機之後，隨著時間的經過，定時指示燈將會出現變化，顯示出距離定時功能作動為止的時間。

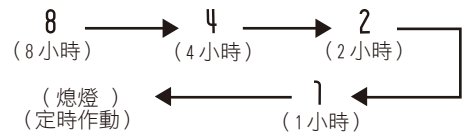

定時顯示在定時關機時會亮燈，預約開機時會閃爍。

※定時關機及預約開機無法同時設定。

預約開機的動作時間可以透過按下 ⏸ 定時按鍵進行設定。

- 設定預約開機後，定時指示燈會顯示距離預約開機作動的時間。

2. 設定預約時間的運轉風量等細項

按下本體或者是遙控器的 ≡ 風量按鍵，即可設定在預約時間開始運轉的風量。設定的風量指示燈會開始閃爍。

- 按下 〰 擺頭按鍵或 〰 自然風 / 睡眠風按鍵，可以設定預約時間運轉的送風模式。
- 透過指示燈的閃爍可以確認設定狀態。

防止忘記關機功能

即使以預約開機開始運轉，在連續運轉12小時後，也會自動停止運轉。
運轉開始後，距離最後操作按鍵經過12小時之後，運轉將會停止。

3. 取消預約開機

按下本體或者是遙控器的 ⏸ 定時按鍵數次，直到使定時指示燈熄燈。

支撐架的折疊、體積最小化方式

本機在不使用時可以折疊(最小化)以精簡的狀態進行收納。

1. 在扇葉朝向正面的狀態下停止運轉，將AC電源供應器自電源插座拔下，並將DC插頭自本體拆下。
2. 慢慢地將本體部朝向支撐架側放倒，使本體與支撐架疊合。
3. 將固定帶朝上方向拉出①，再向前方捲繞②，固定在掛鉤上③。

⚠ 注意

折疊前請務必將AC電源供應器自電源插座拔下。

- 收合支撐架時，請注意不要夾到手指。有可能造成受傷或故障的原因。
- 請勿將最小化的風扇長時間直立。請勿存放在幼童伸手可及之處。有可能傾倒造成事故的原因。長期間保存時，請放倒保存，或是置放於不會發生傾倒的場所（如間隙等）。

※ 請勿將最小化的風扇直立靠放在有人的場所。有可能傾倒造成意外事故的可能性。

※ 請將遙控器裝入遙控器收納區，並將AC電源供應器保存在適當的場所。

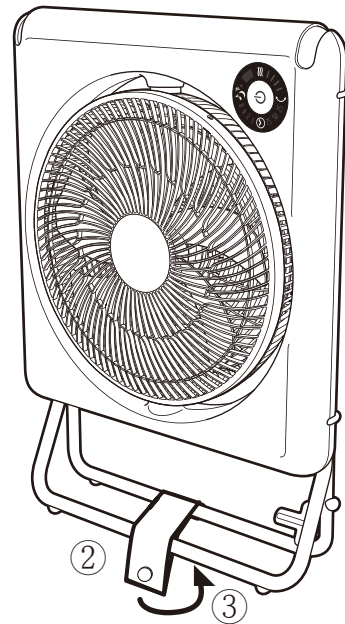
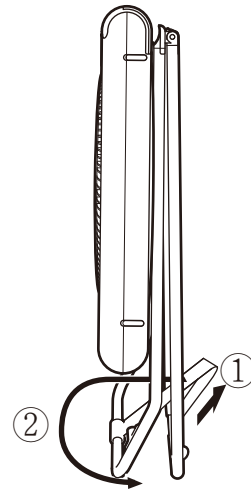

固定帶的收捲方式

正確的使用方法(續)



清潔保養的時候，務必將AC電源供應器自電源插座拔下。
可能成為觸電、火災、受傷的原因。

希望配合事項

- 請絕對不要使用住宅用洗劑或稀釋溶劑、揮發油、酒精、研磨粉等等進行清潔。
- 請不要將水淋在本體、A C 電源供應器上清洗（可能成為觸電、故障的原因）

清潔保養

平常的清潔保養（覺得本體髒污時）

本體的髒污，可以將浸泡在溫水或餐具用中性洗劑（柑橘類除外）中的柔軟抹布擰乾後擦拭，接著再用乾布輕輕地擦乾表面。（請不要用力磨擦樹脂部分。有可能成為損傷的原因）

平常的清潔保養

請用吸塵器清潔前護罩、送風口、後護罩、吸氣口的灰塵。



- 清潔保養之後，請務必將扇葉、扇葉帽、前護罩正確裝回本體。
- 尚未裝上前護罩之前，請勿運轉。

內部的清潔保養

如以下所述的步驟，將前護罩、扇葉取下後，進行內部的清潔保養。

取下各部位零件

- ①依目前的狀態不容易取下前護網，因此要將風扇部調整至稍微傾斜（也就是擺頭的狀態如下圖），先將前後護網固定螺絲拆下，再將前護網向左旋轉（逆時鐘旋轉）後取下。

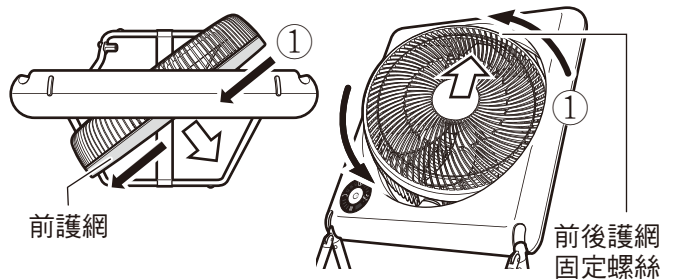

- ②將固定扇葉用的扇葉帽向右旋轉後取下，接著將扇葉取下。

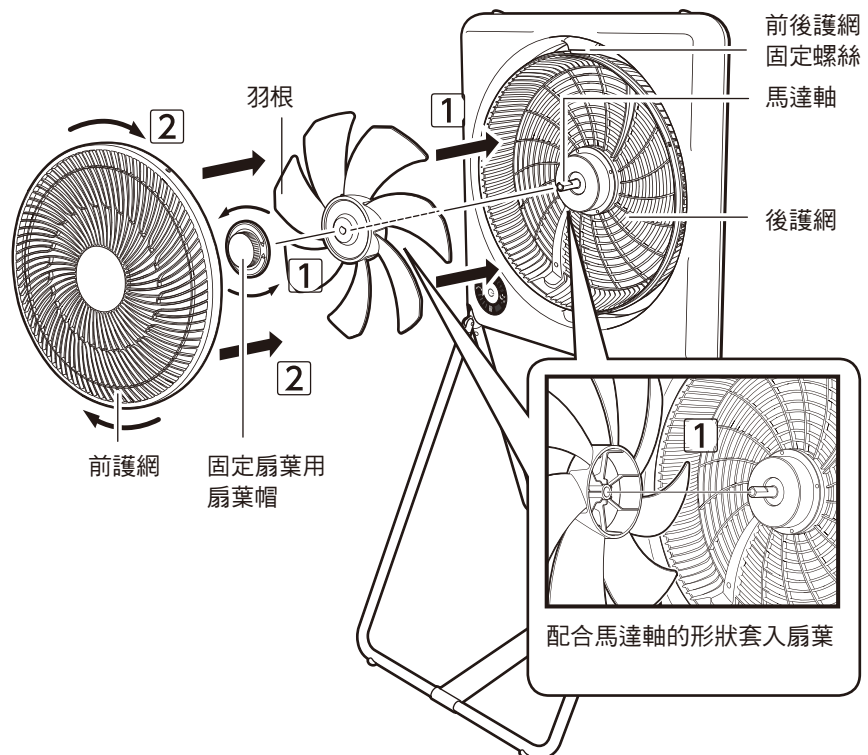

安裝方法

- ① 配合馬達軸的形狀套入扇葉，再將扇葉帽確實地向左旋轉鎖緊。
- ② 請將前護網的U型凹槽對準後護網的U型凹槽位置安裝上去後，向右旋轉（順時針旋轉）。再將前後護網螺絲鎖回。

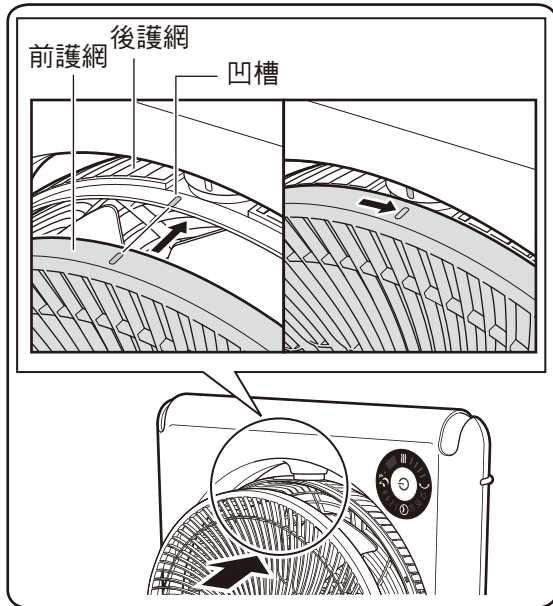

保存的方法

折疊支撐架，使體積最小化（請參考第10頁）後再行保存。

前護罩、送風口、後護罩、吸氣口的灰塵，請以吸塵器清潔保養。

- 清潔保養後，請使其充分乾燥。
- 套上塑膠袋，裝入您購買時商品所使用的包裝盒，保存在沒有濕氣的場所。
- 長期保存時，請拆下遙控器的電池。

簡易故障說明

警告 除修理技術者以外的人，請勿進行分解或修理。

當您感覺「是不是故障了？」的時候，請先確認以下幾點。

症狀	主要原因	處置
電源沒有通電	· AC電源供應器的DC插頭自DC電源連接器鬆脫	將DC插頭插入DC電源連接器
	· AC電源供應器自電源插座鬆脫	將AC電源供應器插入電源插座
風量過小	· 護網堆積過多灰塵	以吸塵器等工具清潔灰塵
扇葉無法活動	· 扇葉沒有正確安裝 · 扇葉接觸到護網	正確安裝扇葉與護網(請參考第11頁「清潔保養與保存」)
顯示部位、指示燈昏暗	· 設定為減光模式	長按(3秒以上)本體或是遙控器的  自然風/睡眠風按鍵，或是停止運轉
突然停止運轉	· 防止忘記關機功能作動	按下本體或遙控器的操作按鍵，打開電源
發出異音	· 前護網或扇葉沒有正確安裝	請正確安裝前護網及扇葉
按下按鍵，指示燈發出閃爍，但本體沒有動作	· 設定為預約開機的狀態	· 按下數次  定時按鍵，取消預約開機
擺頭中心偏離正面位置	· 擺頭運轉為手動調整狀態(參考第7頁)	在停止的狀態以手動調整擺頭 1. 朝向右側擺頭，活動至不會發出喀嚓聲響為止 2. 左朝向左側擺頭，活動至發出3階段「喀嚓」聲響為止
遙控器無法進行操作	· 遙控器的電池沒電了	交換新的電池
	· 遙控器的電池裝反了	正確安裝電池
	· 以收納在遙控器收納區的狀態直接操作 · 沒有朝向遙控器接收區進行操作	· 將發訊區朝向遙控器接收區 · 靠近遙控器接收區，在有效使用範圍內操作
	· 距離遙控器接收區太遠	

請仔細檢查長年使用的電風扇

是否有以下這些症狀？

- 電源線或AC電源供應器異常發熱。
- 移動電源線時，有時通電，有時不通電。
- 發出焦臭氣味。
- 發生其他異常、故障。

若出現這些症狀時，為了防止意外事故發生，請立即切斷電源，將電源插頭自電源插座拔下，並請務必與販賣店或者是本公司顧客服務中心聯繫產品檢查事宜。

佳醫健康事業 產品服務保證書（客戶保存）

親愛的佳醫產品愛用者，感謝您惠顧本公司產品，為確保您的權益—

1. 請上網登錄註冊，以確保會員保固權益。
(<http://www.healthlife-excelsior.com.tw>)
服務專線:0800-212-896
2. 敬請填寫此保證書購買日期，若未上網註冊、未填寫，將以出貨日期為起算日，或必須保留購買憑證。
3. 若未上網註冊，於維修時，請務必出示此產品保證書。
4. 保證內容記載條件：
 - ★自購買日起1年保固，耗材及配件不在保固範圍內。
 - ★於保證期限之內在正常使用下零件發生故障，本公司免費維修。
 - ★若因人為因素不當使用或擅自修理改造引起之故障，本公司得視機器狀況酌收維修費，敬請見諒。
 - ★本保證條件僅適用於台灣地區使用。

購買姓名：

購買品牌/機型:DOSHISHA DC收納風扇 FLT-254D WH

經銷商蓋章：

購買日期：

保有佳醫
事業業醫
書公股健
章司份康



佳醫健康事業

服務專線：0800-212-896
新北市中和區中正路880號17樓
www.excelsior.com.tw