

DOSHISHA

遙控擺頭DC循環扇 FCS-193D

商品說明書・保證書

這次非常感謝你購買本公司產品。為確實使用本產品前務必請一定看這個說明書。然而請慎重保存。

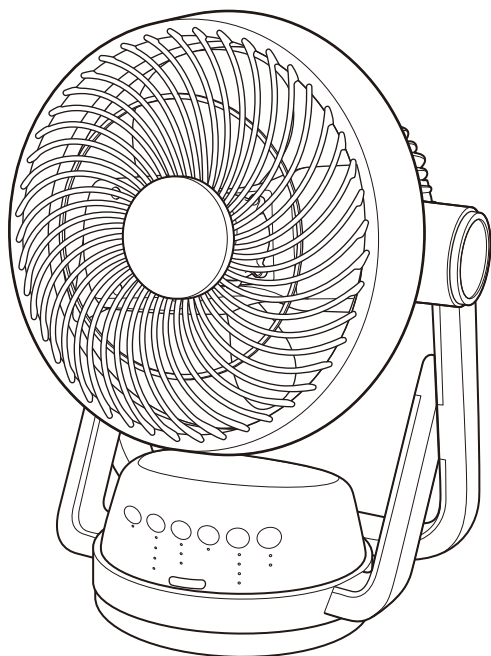



產品規格表



品名	遙控擺頭DC循環扇
型名	FCS-193D
電壓	AC 110V~60Hz
消耗功率	約 21W
商品尺寸	約寬 27.5 × 深 18.5 × 高 35.5 cm (本體)
重量	約 2.6kg
B S M I	R35258

安全注意事項

- 在使用之前先閱讀，並正確注意這個"安全上的注意事項"。
- 因為記載著安全部分及重大的內容，必定請注意對這裡標示的注意事項。
- 在不論什麼時候可以看到此說明書，看了之後也請保存。

 警告	錯誤的操作方式有可能會造成嚴重傷亡的可能性。
 注意	錯誤的操作方式有可能會導致造成人、物嚴重傷亡或損害的可能性。 (所謂物的損害，對房屋・家產・家畜・寵物等表現有關的擴大損失。)





圖示符號的意思

	⊘ 此圖示為「禁止」的意思。 在必要的部份裡會顯示在圖跟文章之中。(左圖為禁止拆解的意思)
	● 此圖示為「務必」的意思。在必要的部份裡會顯示在圖跟文章之中。 (左圖為務必將插頭從插座拔下的意思)

警告

 禁止	除了交流110V、60HZ以外，不可使用。 避免成為火災、觸電的原因。	 禁止	大頭針或鐵絲等的金屬物不可把異物在本體之間放進去。 避免成為觸電、受傷的原因。	 把插頭拔下來	在不使用的時候，一定把電源插頭從插座上拔掉。 避免成為觸電、漏電、火災的原因。
	在產品的組裝以及取下，保養的時候，不可把電源插頭插入插座。 避免成為觸電、傷害、火災的原因。		異常(有焦臭味的冒煙)時，請拔下電源插頭，不得使用。 避免成為火災、觸電的原因。		在保養的時候，務必從插座上安全把電源插頭拔掉。 避免成為觸電、火災、傷亡的原因。
	電源線損壞或者加工、強行折彎、拉、扭轉，不可使用。 避免成為火災、觸電的原因。	 指示	把電源插頭確實地插到插座的內部。 避免發生觸電、短路、起火的原因。	 分解禁止	不可自行分解。另外，非修理技術人員以外的人不可自行修理。避免成為火災、觸電、受傷的原因。維修方式請參照說明書服務電話。
	風扇扇葉在沒有裝上扇葉網罩時不得開啟電源運轉。 避免成為受傷、故障的原因。		發生塵埃黏在電源插頭上面的時候，請擦掉。 塵埃黏在插頭上，把電源插頭插入的話可能成為短路、火災的原因。	 觸摸禁止	在手濕情況下，不可拔電源插頭。 避免成為觸電的原因。
	電源線發生變形或損壞，或插頭變形、電源插頭在插座的插入有鬆動的時候不可使用。 避免成為觸電、短路、起火的原因。		在保養後以及組裝的時候，確定固定好扇葉及扇葉網罩。 沒被正確組裝的話可能發生受傷、故障的原因	 淋水禁止	不可在本體上淋水或弄濕。 避免成為短路、觸電的原因。
	不能讓小孩使用，或大人不在時幼兒的手可碰觸到。 避免成為受傷、觸電的原因。		供遙控使用的電池漏出來電池液的時候，若碰觸到請盡快沖洗，並接受醫生的診斷。 有對眼睛承受障礙的危險。		

⚠ 注意

 指示	在拔下電源插頭時候不可用拉扯電源線方式將電源插頭拔下。 避免成為觸電、短路、電源線斷裂的原因。	 禁止	勿將機器用拖行方式移動。 有可能會將地板磨損。	 禁止	在保養的時候，不可使用洗滌劑、稀釋劑、揮發油、酒精、拋光粉。 避免成為變色、變形、觸電、故障的原因
	遙控的電池把⊕⊖正確放進去。 若出錯可能，發生故障，成為液體外漏以及破裂的原因。		不可把手指放入機器裡面。 可能成為受傷的原因。		在左右擺頭運轉下，不可直接用手去扳動風扇並轉動。 避免成為破損、故障、異音的原因。
	在長時間不使用的時候，把遙控的電池拔除。 長時間不使用若未將電池拔除，有可能，電池液體外溢弄壞遙控器內部，避免成為火災以及傷亡的原因。		不可在不安全的地方使用。 必免成為受傷、故障的原因。		遙控的電池不可使用指定以外的電池。 避免成為液體外漏的原因。
 禁止	在廢棄遙控的時候，把電池去除掉。 請根據政府規定指示處理電池。		不可將頭髮靠近風扇網。 避免頭髮被捲入，受傷的原因。		放置遙控的電池，不可放置在有直射日光的地方或高溫的地方。 避免成為液體外漏或者破裂、火災的原因。
	風對身體持續長時間吹，可能損害健康。		在以下的地方，不可使用。 ●附近範圍有火的東西 ●有可燃的煤氣的地方 ●淋到雨以及噴水霧的地方 避免變色、變形，成為火災、觸電的原因。		

產品各部件功能說明

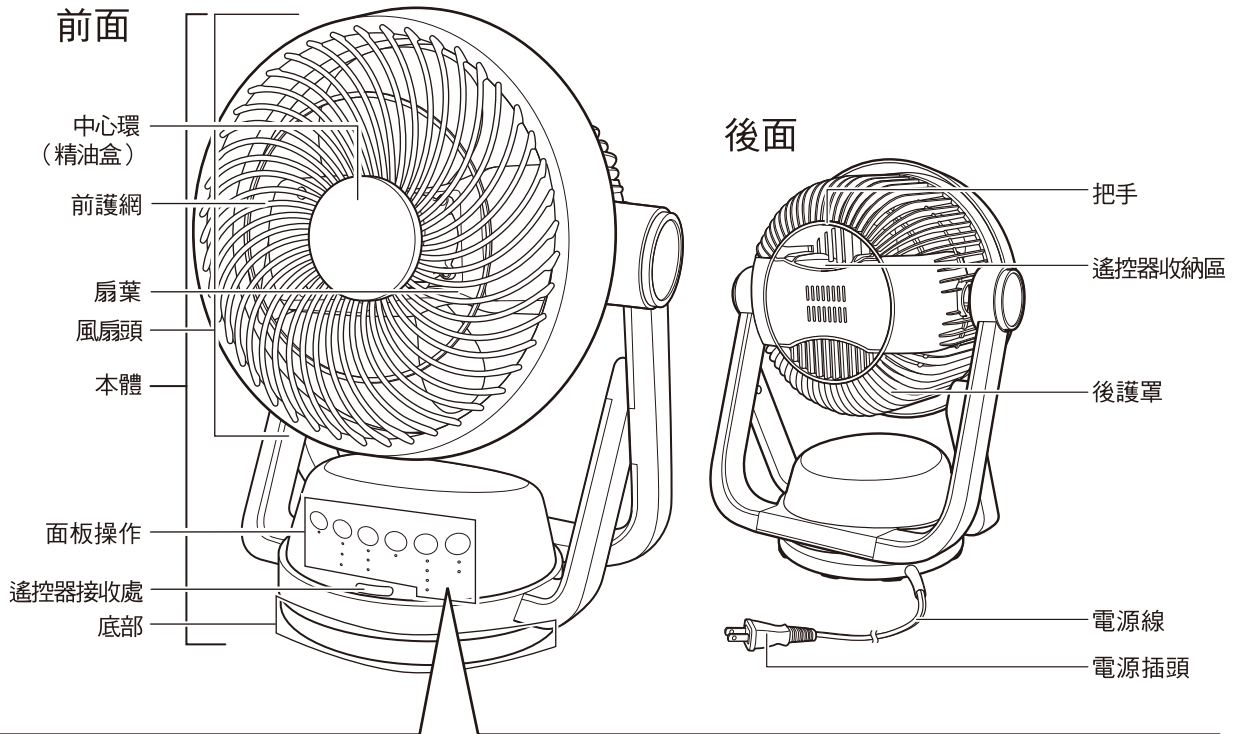

面板操作說明

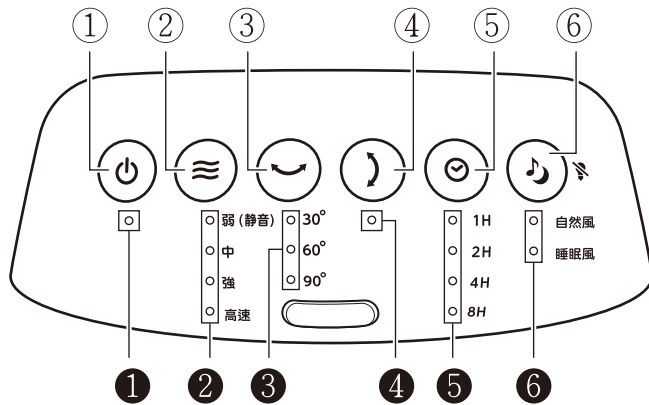

- ① 電源按鈕
運轉開始 / 運轉停止。
- ② 風量按鈕
運轉中，風量變更選擇
- ③ 左右擺頭選擇按鈕
左右擺頭開始 / 角度設定 / 停止擺頭。
- ④ 上下擺頭選擇按鈕
上下擺頭開始 / 停止擺頭。
- ⑤ 定時設定按鈕
設定開、關機。
- ⑥ 自然風/睡眠風 按鈕
睡眠/自然風功能切換。
※ 長壓此按鍵會將面板指示燈 熄滅

遙控器

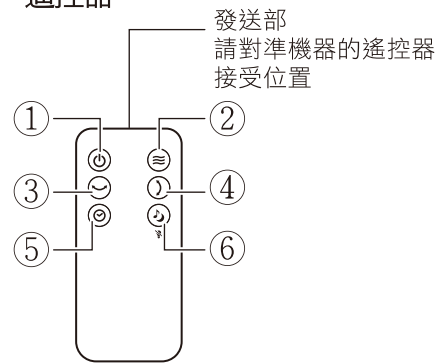

燈號顯示代表

- ① 電源燈
- ② 風量燈 (4段)
顯示現在設定風量狀態。
(弱(靜音)、中、強、高速)
- ③ 左右擺頭燈 (30°、60°、90°)
左右擺頭運作時顯示亮燈
依據設定角度位置處亮燈。
- ④ 上下擺頭燈
上下擺頭運作時顯示亮燈
- ⑤ 定時設定燈 (1H · 2H · 4H · 8H)
顯示設定時間位置處亮燈。
- ⑥ 自然風/睡眠風燈
顯示設定自然/睡眠風處亮燈。

使用前準備

本體的設置

1. 將本體設置於穩定的水平場所

請確認前護罩是否有正確安裝。



警告 警告前護罩未裝上時請勿運轉。有可能成為事故、故障的原因。

2. 將電源插頭插入電源插座

此時會發出嗶嗶聲響。

將電池裝入遙控器

請依照以下步驟裝入附屬的鈕扣型鋰電池。

1. 將電池盒自遙控器本體中抽出①

將電池盒的卡榫向內扳動即可抽出電池盒。如果不易抽出時，請使用牙籤等工具將卡榫向內側按壓，會比較容易抽出電池盒。

2. 將鈕扣型電池裝入電池盒時，請注意電池的⊕ ⊖方向②

電池的⊕側請朝上裝入。

3. 將電池盒裝回遙控器本體內③

裝回電池盒時請插入至聽到喀嚓聲響為止。

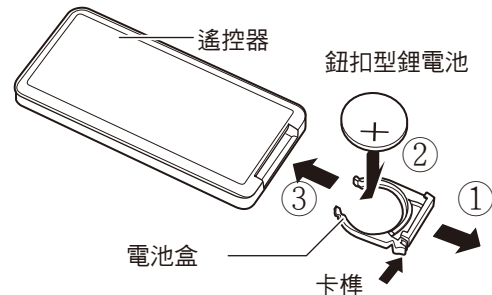

有效使用範圍

- 距離本體遙控器接收區正面直線約5m以內
 - 距離本體遙控器接收區正面左右約30度以內
- ※ 遙控器與本體之間若有障礙物時，遙控器有可能無法正常操作



注意

- 為了延長電池的壽命，長時間不使用時，請將電池取下。
- 為避免電池破裂或發生漏液，請依照⊕ ⊖正確裝入電池。
- 請無將電池充電、短路、拆解、投入火中或加熱。
- 萬一發生電池漏液時，請擦拭乾淨後更換新的電池。

遙控器收納區

本體後面的提把下方有一個遙控器收納區。不使用遙控器的時候，請將遙控器放置於收納區中。

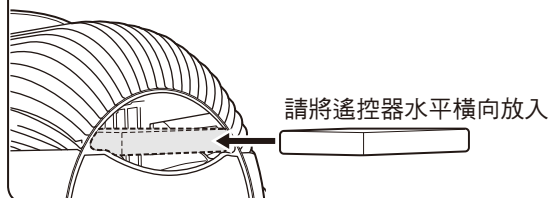

正確的使用方式

面板操作說明

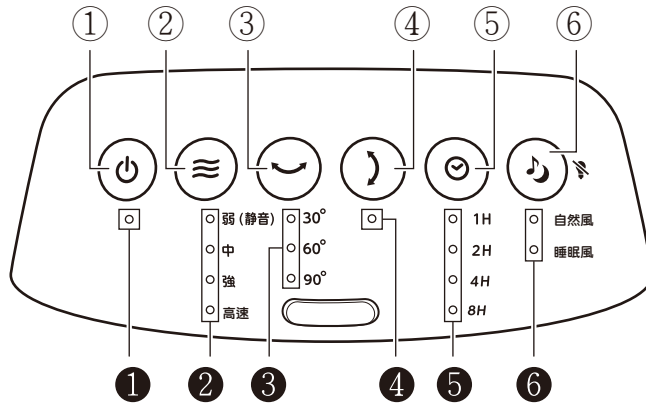

- ① 電源按鈕
運轉開始 / 運轉停止。
- ② 風量按鈕
運轉中，風量變更選擇
- ③ 左右擺頭選擇按鈕
左右擺頭開始 / 角度設定 / 停止擺頭。
- ④ 上下擺頭選擇按鈕
上下擺頭開始 / 停止擺頭。
- ⑤ 定時設定按鈕
設定開、關機。
- ⑥ 自然風/睡眠風 按鈕
睡眠/自然風功能切換。
※ 長壓此按鈕會將面板指示燈 熄滅

遙控器

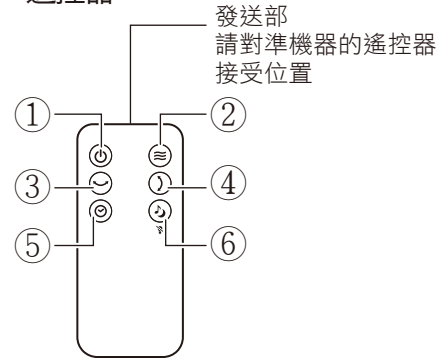

燈號顯示代表

- ① 電源燈
- ② 風量燈 (4段)
顯示現在設定風量狀態。
(弱(靜音)、中、強、高速)
- ③ 左右擺頭燈 (30°、60°、90°)
左右擺頭運作時顯示亮燈
依據設定角度位置處亮燈。
- ④ 上下擺頭燈
上下擺頭運作時顯示亮燈
- ⑤ 定時設定燈 (1H · 2H · 4H · 8H)
顯示設定時間位置處亮燈。
- ⑥ 自然風/睡眠風燈
顯示設定自然/睡眠風處亮燈。

開始/停止運轉

1. 開始運轉

按下本體或是遙控器的 電源按鍵後，發出嗶聲後將會開始運轉。

- 平常使用時因為有記憶功能的關係，將會以上次停止時的風量、擺頭模式開始運轉。
- 將電源插頭插入電源插座後，第一次按下本體或者是遙控器的 電源按鍵時，將會以靜音(弱風)、無擺頭的模式開始運轉。

2. 調整風量

請按下本體或是遙控器的 風量按鍵來調整風量。

- 每次按下本體或是遙控器的 風量按鍵時，將會發出嗶聲，並依序增強風量，並且該風量模式的指示燈號將會亮起。



記憶功能

按下本體或是遙控器的 電源按鍵後，將以上一次的設定開始運轉(風量、左右擺頭角度、上下擺頭)。

- ※將電源插頭自電源插座拔下後，將重置為初期設定。
〔初期設定〕風量：靜音(弱風)、擺頭：無。

※作為循環風扇使用時，因為風筒的關係，風會集中於中央提升效果。
有時會發出共鳴聲響，這並不是故障。

減光模式

操作本體或遙控器經過約60秒後，亮燈、閃爍的指示燈將自動進入減光模式。再度按下本體或遙控器的按鍵進行操作後，減光模式將被解除，指示燈的亮度會恢復正常亮度。

熄燈模式

長按（3秒以上）本體或是遙控器的自然風、睡眠風按鍵、即可設定為熄燈模式，正在亮燈、閃爍的指示燈將會熄燈。再度按下本體或是遙控器的按鍵，進行操作的同時，熄燈模式將被解除，指示燈會以正常的亮度恢復亮燈、閃爍。

3. 執行自然風／睡眠風功能

在運轉中按下本體或是遙控器的自然風、睡眠風按鍵，即可切換功能。

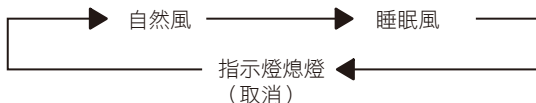

調整角度

本機可以手動調整左右的角度，以調整適切的風向。
(10° × 6段)

4. 開始／停止擺頭運轉

可以設定上下、左右同時擺頭運轉。運轉中按下本體或遙控器的上下擺頭按鍵與左右擺頭按鍵即可進行切換，並可於上下擺頭指示燈、左右擺頭指示燈確認目前的狀態。

上下擺頭

運轉中按下本體或是遙控器的上下擺頭按鍵，便會開始上下擺頭運轉。

- 擺頭的範圍是由正面朝向正上方約90度以內。
- 本體的上下擺頭指示燈可以確認目前的擺頭運轉狀態。
- 只有風扇部會活動

再次按下本體上下擺頭按鍵，上下擺頭運轉將會停止。

第一次的上下擺頭因為要確認本機內現在的角度，在正確擺頭開始之前會需要一些時間，所需要的時間會因為擺頭開始的角度而有所不同。

關於自然風／睡眠風功能

自然風

在風量加上強弱，重現自然風的感覺。

可以在本體或是遙控器的風量按鍵進行切換，風量模式會依照自然風，中自然風，弱自然風的順序產生變化。

睡眠風

在風量加上強弱，重現自然風的感覺。

可以在本體或是遙控器的風量按鍵進行切換，風量模式會隨著時間而有所變化。

高速 時	高速風 → 強自然風 → 中自然風 → 弱自然風隨時間而有所變化。
強風 時	強自然風 → 中自然風 → 弱自然風 隨時間而有所變化。
中風 時	中自然風 → 弱自然風 隨時間而有所 變化。
弱風(靜音) 時	與弱自然風相同。

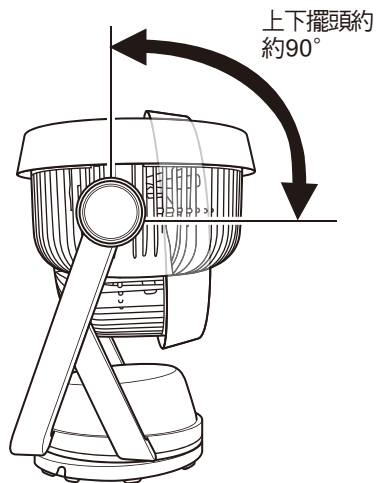

正確的使用方式

左右擺頭

在運轉中按下本體或是遙控器的  左右擺頭按鍵，便會開始左右擺頭運轉（擺頭的角度為30度·60度·90度）。

- 基座部以上的部分會進行擺動。
- 可藉由本體的左右擺頭指示燈確認擺頭運轉的狀態。
- 每次按下  左右擺頭按鍵，都可改變擺頭的角度，左右擺頭指示燈會隨之切換。

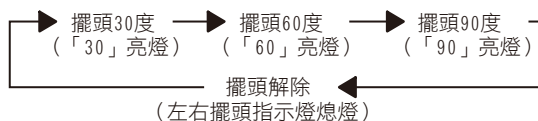

第一次的左右擺頭因為要確認本機. 現在的角度, 在正確擺頭開始之前會需要一些時間。所需要的時間會因為擺頭開始的角度而有所不同。

- 想要停止左右擺頭運轉時，請按下  左右擺頭按鍵幾次，直到確認左右擺頭指示燈熄燈為止。

5. 停止運轉

在運轉中按下本體或是遙控器的  電源按鍵，便可停止運轉。

防止忘記關機功能

距離最後一次操作經過約12小時後，將自動停止運轉。

6. 將電源插頭自電源插座拔下



警告

警告使用後請將電源插頭自電源插座拔下。有可能成為火災、故障的原因。

左右擺頭角度設定 30度、60度、90度

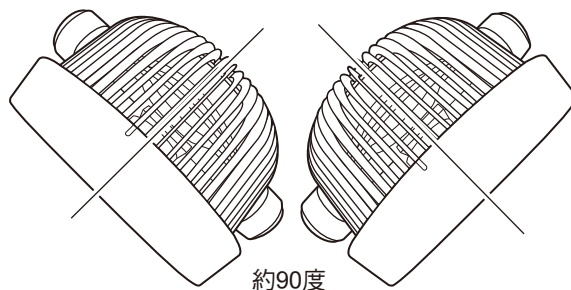
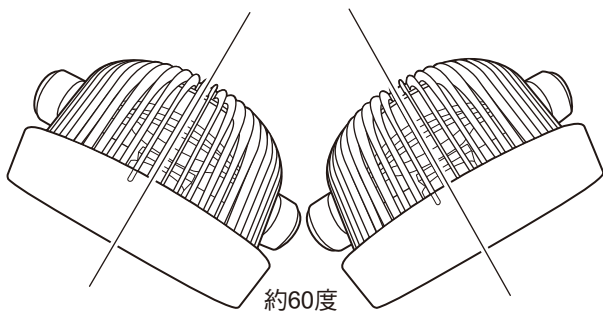
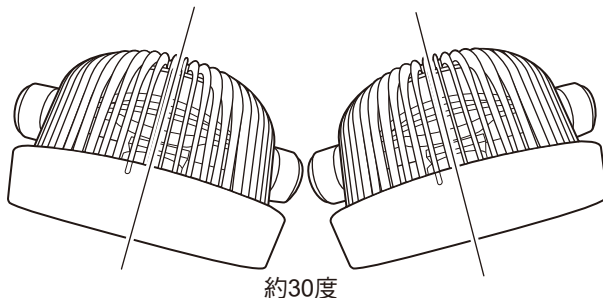
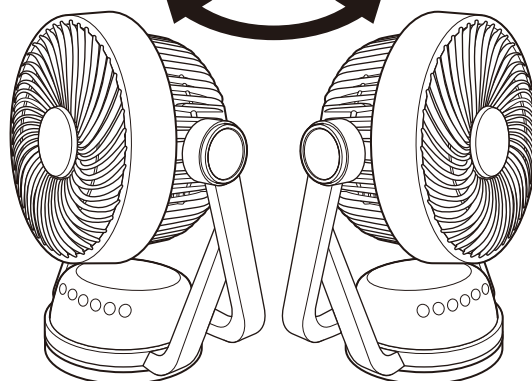



設定預約功能

設定預約關機功能

可以設定預約關機功能。經過設定的時間之後，將自動停止運轉。

1. 在運轉中按下 預約功能按鍵，即可設定預約關機功能

在運轉中按下本體或是遙控器的  預約功能按鍵，預約功能指示燈即會亮燈，設定成為預約關機功能。

預約關機功能的動作時間，可以藉由按下本體或是遙控器的  預約功能按鍵來進行設定。

- 請確認預約功能指示燈，設定到運轉停止為止的時間。

- 設定預約關機功能後，預約功能指示燈將會顯示預約關機功能作動開始的時間。
- 按下  自然風・睡眠風按鍵設定為睡眠風之後，預約關機功能作動前的風量模式會隨著時間而有所變化（「使自然風／睡眠風功能作動」→第6頁）。

2. 如要取消預約關機功能，可以按下

本體或是遙控器的  預約功能按鍵數次，直到預約功能指示燈熄燈為止。

設定預約開機功能

可以設定預約開機功能，經過所設定的時間後，即自動開始運轉。



注意

請充分確認本機設置於到達設定時間後，即使開始作動也沒有問題的環境，再使用預約開機功能。
 例如有幼童在場、有可能因強風導致本體傾倒的場所、周圍有火氣的場所等等，有可能引發事故的環境，請勿使用預約開機功能。

關於預約功能指示燈

當按下本體或是遙控器的  預約功能按鍵時，預約功能指示燈會依下列順序變化。



設定預約關機功能、預約開機功能之後，隨著時間的經過，預約關機功能指示燈將會依序變化，顯示預約功能作動為止的時間。

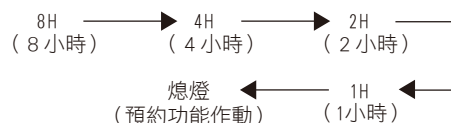

※ 如要取消預約開機功能、預約關機功能可以按下本體或是遙控器的  預約功能按鍵幾次，直到預約功能指示燈熄燈為止。

1. 在運轉停止的狀態按下 預約功能按鍵即可設定預約開機功能的時間

在運轉停止的狀態按下本體或是遙控器的  預約功能按鍵，預約功能指示燈將開始閃爍，設定為預約開機狀態。



按下按鍵前一刻使用的風量指示燈會開始閃爍（如有擺頭的話，擺頭指示燈也會閃爍）
 （→ 記憶功能）。

預約開機功能的動作時間，可以藉由按下  預約功能按鍵進行設定。

- 預約功能指示燈會在設定預約開機功能之後，顯示預約開機功能開始作動為止的時間

2. 設定在設定時間時運轉的風量

按下本體或是遙控器的  風量調整按鍵，即可設定在設定時間時運轉的風量（風量指示器會開始閃爍）。

- 除了風量之外，按下  左右擺頭按鍵、 上下擺頭按鍵、 自然風／睡眠風按鍵之後，也可以設定在設定時間時運轉風量及模式。

正確的使用方式

- 設定的狀態可以透過指示燈號的閃爍進行確認。

防止忘記關機功能

以預約開機功能開始運轉的情形，在連續運轉12小時後，便會自動停止運轉。
運轉開始後，距離按鍵最後操作時間經過12小時之後，便會停止運轉。

- 若要取消預約開機，將Ⓞ定時按鍵按下數次，直到定時指示燈熄燈為止。

香氛精油的使用方法

- 拆下裝設於前護罩的中心環(精油盒)

①②：將中心環(精油盒)向左旋轉，朝自己的方向拉動即可拆下。

- 將精油吸附氈護蓋自中心環(精油盒)取下

請注意墊片環也會連同精油吸附氈護蓋一併取下，請妥善裝回中心環(精油盒)那一側，以免不慎遺失。

- 將香氛精油滴入中心環(精油盒)內的精油吸附氈

請確認中心環(精油盒)內是否裝設有精油吸附氈。

將市售的香氛精油或是天然精油，朝精油吸附氈滴入2-3滴，注意不要溢出至外側。

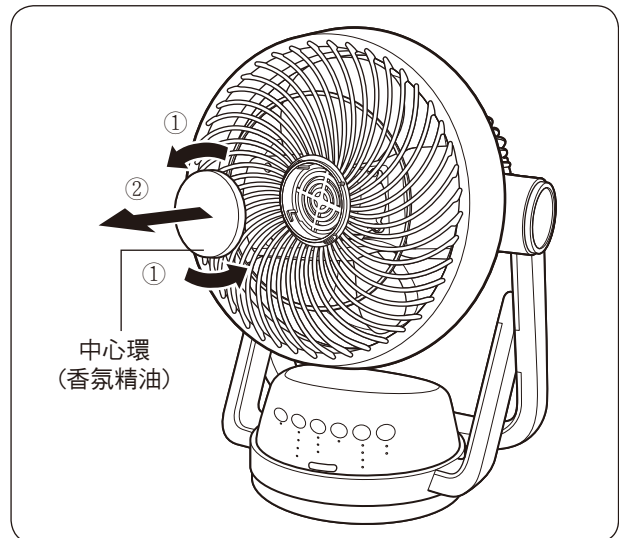

注意

- 不要滴入過量的香氛精油或是天然精油，導致溢出中心環(精油盒)的精油吸附氈收納區。
 - 若是香氛精油或是天然精油不慎附著於中心環(精油盒)或精油吸附氈護蓋的外側時，請務必擦拭乾淨。
 - 若是中心環(精油盒)或精油吸附氈護蓋的外側呈現附著香氛精油或是天然精油的狀態，請勿裝回。
 - 請勿使用本品用的精油吸附氈以外的替代品。
- 可能成為本體破損、故障的原因。

香氛精油或天然精油

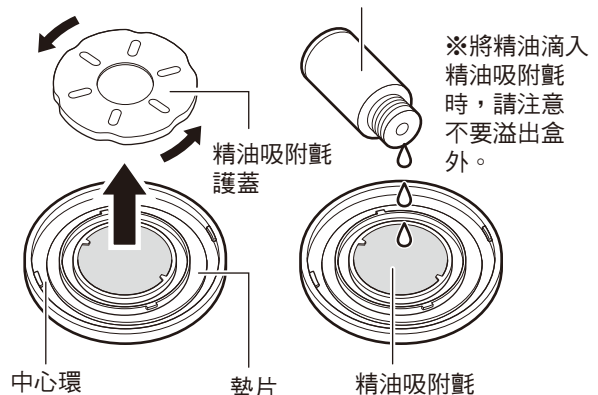

4. 將精油吸附氈護蓋安裝回去

安裝時，請務必將迫緊環正確裝設於中心環(精油盒)與精油吸附氈之間。

5. 將中心環(精油盒)裝回原來的位置

以步驟 1 相反的順序將中心環(精油盒)安裝回去。向右旋轉即可裝回原來位置。

6. 開始運轉

請依照第6頁的「開始/停止運轉」的步驟開始運轉。如此即可享受充滿香氛的風量。

交換精油吸附氈

※如果精油吸附氈髒污，或是要使用不同種類的香氛精油或是天然精油的時候，請交換精油吸附氈。

※交換精油吸附氈時，將精油吸附氈護蓋向左旋轉拆開。接著將精油吸附氈取下，交換精油吸附氈。

※裝回精油吸附氈時，請務必如圖中所示，固定於扣板的下方。並請確認是否有將迫緊環正確安裝(請務必要安裝墊片環)，接著請將精油吸附氈護蓋向右旋轉裝上。

※購買本產品時，除了已裝設在中心環(精油盒)裏的精油吸附氈外，還有另外2片附屬品。精油吸附氈無法清洗後重覆使用。

※安裝精油吸附氈時，請固定於中心環(精油盒)的精油吸附氈收納區的扣板下方。

請先以中性洗劑清洗中心環(精油盒)後，將水氣擦乾，再依照步驟1-3安裝。

交換用精油吸附氈

交換用的精油吸附氈為另外選購產品。請至您購買本體的服務據點或是本公司顧客服務中心洽詢。

※因為精油吸附氈是消耗品，即使在保證期間中亦為付費服務項目。

將安裝於中心環(精油盒)的精油吸附氈護蓋向左旋轉，就可取下精油吸附氈護蓋。

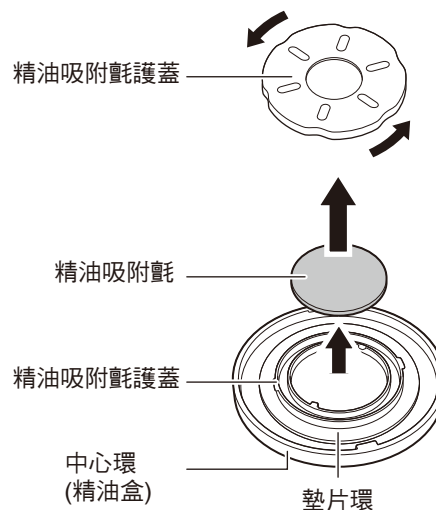

安裝精油吸附氈時，請勿使其自中心環(精油盒)的精油吸附氈收納區翹起或超出範圍，確實固定於扣板的下方。

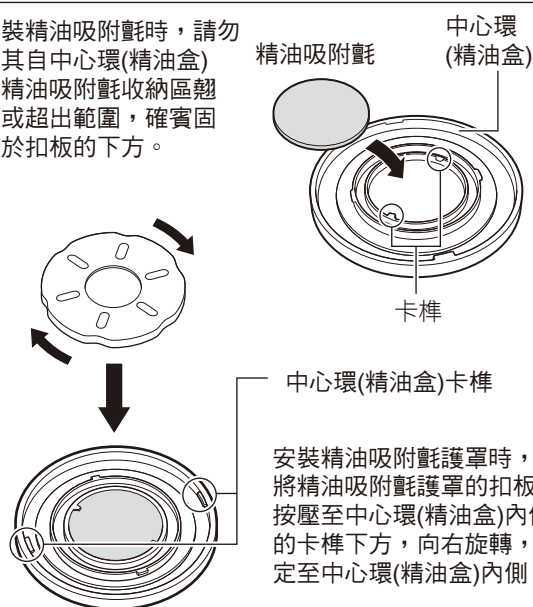

※ 請不要忘了將墊片環裝回

關於香氛精油、天然精油的注意事項

- 請勿接近火焰。
- 請保存在孩童無法拿取的場所。
- 附著在衣服之類的布料時，請以大量的水沖先後自然乾燥。請勿使用乾燥機，有引燃的疑慮。
- 附著在手上時，請立即洗手。
- 關於其他使用上的注意事項，請參閱香氛精油、天然精油附屬的使用說明書。

清洗和保存



警告 清洗時候，必須將電源關閉並拔掉電源插頭。
避免造成觸電、火災、傷亡的原因。

希望配合事項

- 請絕對不要使用住宅用洗劑或稀釋溶劑、揮發油、酒精、研磨粉等等進行清潔。
- 請不要將水淋在本體上清洗(可能成為觸電、故障的原因)。

2. 取下前護罩後，按壓固定住扇葉，將扇葉帽向右旋轉後取下③，再將扇葉取下④。
- ※旋轉扇葉帽時，若沒有按壓固定住扇葉，將無法取下扇葉帽。
※請注意不要遺失扇葉帽。

平常的清潔保養

前護罩與後護罩的灰塵請用裝上間隙用吸嘴的吸塵器進行清潔。

清潔保養

本體的髒污，可以將浸泡在溫水或餐具用中性洗劑（柑橘類除外）中的柔軟抹布擰乾後擦拭，接著再用乾布輕輕地擦乾表面。（請不要用力磨擦樹脂部分。有可能成為損傷的原因）。

前護罩、扇葉的拆卸方式

前護罩、後護罩的內側、扇葉的髒污請將前護罩及扇葉取下後再行清潔。

1. 先將風扇的前後護網螺絲拆下①，將整個前護罩向左旋轉，轉不動停止後再向前拉，取下前護罩②。

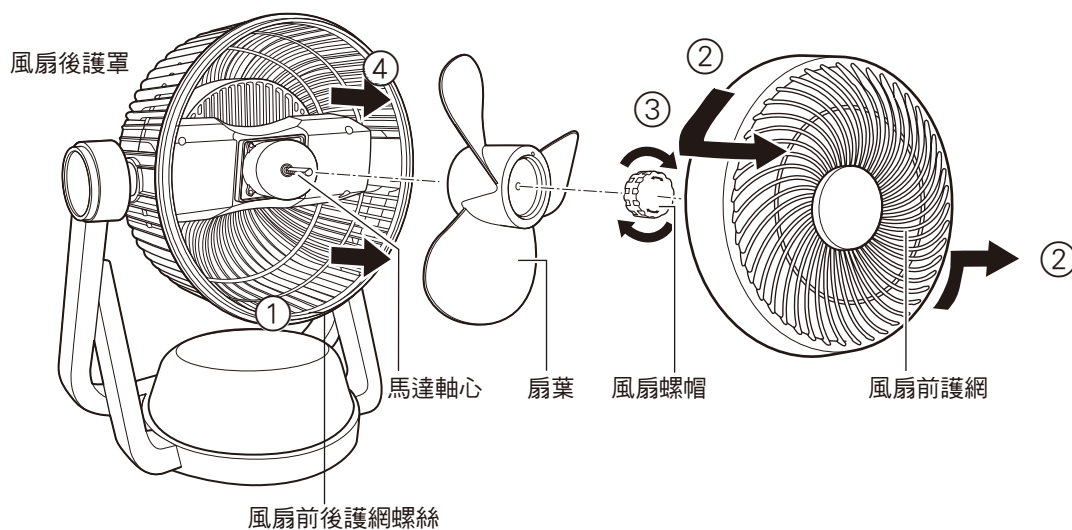

前護罩、扇葉的安裝方法

1. 將扇葉的孔洞配合馬達軸的形狀，裝上扇葉①。
2. 扇葉裝上後、按壓固定住扇葉，將扇葉帽向左旋轉裝上②。

※如果旋轉扇葉帽時沒有按壓固定扇葉，將會無法安裝上去。

※旋轉扇葉帽時，請勿過度用力旋緊，以免有可能造成破損。

3. 將前護罩上的記號，配合本體上的記號把整個前護罩壓進去③，再將整個前護罩向右方旋轉裝上④。
4. 將風扇前後護網螺絲鎖回⑤。



警告

前護罩未裝上時請勿運轉。有可能成為事故、故障的原因。



注意

請充分注意不要被扇葉的邊緣割傷。

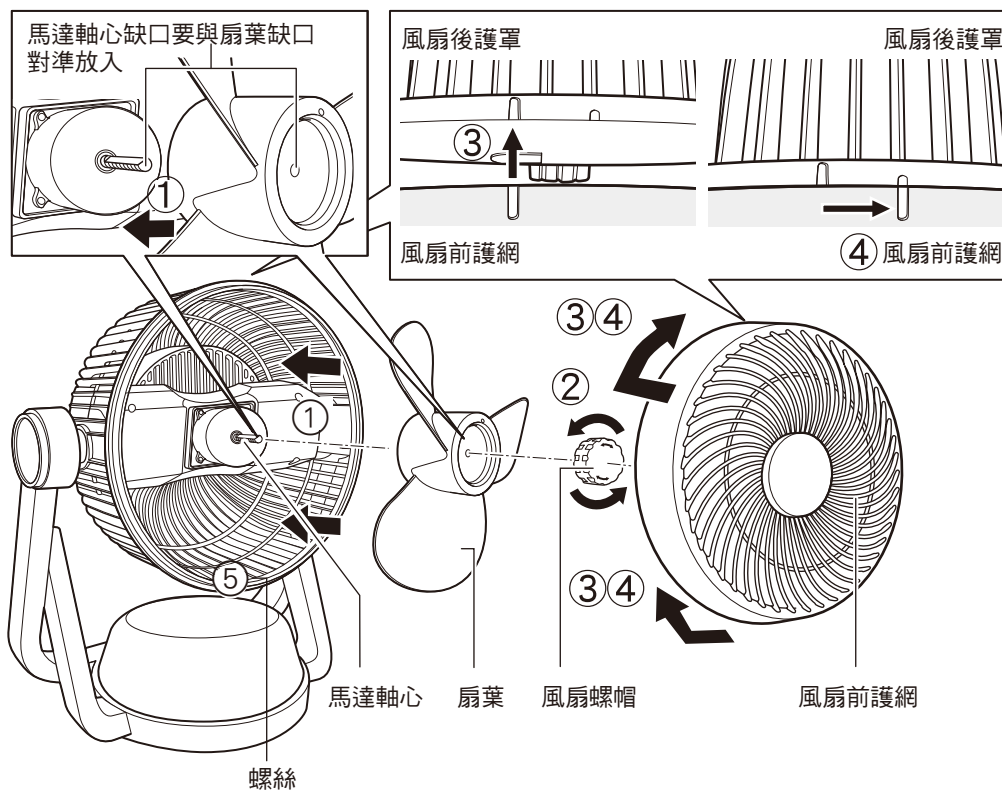

保存的方法

- 清潔保養之後，請使其充分乾燥。
- 套上塑膠袋，裝入您購買商品時使用的包裝外箱，存放於沒有濕氣的場所。
- 裝入箱內保管前，需要事先以擺頭功能將風扇方向調整為朝向前方。
- 長期間不使用時，請取下遙控器電池。

簡易故障排除

 **警告** 非本公司維修人員不得進行拆解修理

狀況	主要原因	處理方式
扇葉無法運轉	<ul style="list-style-type: none"> 電源插頭沒有妥善插好 	請將電源插頭插入電源插座
突然停止運轉	<ul style="list-style-type: none"> 防止忘記關機功能作動(第8頁) 	按下本體或是遙控器的  電源按鍵，打開電源
運轉時發出巨大聲響	<ul style="list-style-type: none"> 電源插頭沒有妥善插好 	請正確安裝(「前護罩、扇葉的安裝方式」(第12頁))
無法以手動調整左右的角度	<ul style="list-style-type: none"> 本機無法以手動方式調整左右角度 	使用擺頭功能調整左右角度。
↷ 左右擺頭按鍵或是 ↶ 上下擺頭按鍵按下後，無法立即作動、剛開始擺動角度比設定值還大。	<ul style="list-style-type: none"> 並非故障(內部電路為了要確認目前的位置關係，一開始的第一次擺頭，會無法立即擺頭，或者是大幅度擺頭) 	請稍待正常擺頭開始
遙控器無法操作	<ul style="list-style-type: none"> 遙控器的電池沒電了 	交換新的電池
	<ul style="list-style-type: none"> 訊號並未沒有傳遞至本體的遙控器接收區(因為遙控器接收區在本體的下側，有可能遙控器朝向本體也未能將訊號傳遞至本體) 	將遙控器的發射區朝向遙控器的接收區
	<ul style="list-style-type: none"> 鈕扣型鋰電池裝反了 	正確安裝鈕扣型鋰電池(「將電池裝入遙控器」(第4頁))

請仔細檢查長年使用的循環風扇

是否有以下這些症狀？

- 電源連接線或電源插頭異常發熱。
- 移動電源連接線時，有時通電，有時不通電。
- 發出焦臭氣味。
- 發生其他異常、故障。

若出現這些症狀時，為了防止意外事故發生，請立即切斷電源，將電源插頭自電源插座拔下，並請務必與本公司顧客服務中心聯繫產品維修檢查事宜。

限用物質含有情況標示聲明書

設備名稱：遙控擺頭DC循環扇
Equipment name

型號(型式)：FCS-193D
Type designation (Type)

單元Unit	限用物質及其化學符號 Restricted substances and its chemical symbols					
	鉛Lead (Pb)	汞Mercury (Hg)	鎘Cadmium (Cd)	六價鉻 Hexavalent chromium (Cr ⁺⁶)	多溴聯苯 Polybrominated biphenyls (PBB)	多溴二苯醚 Polybrominated diphenyl ethers (PBDE)
電路板	○	○	○	○	○	○
電源線材	○	○	○	○	○	○
變壓器	○	○	○	○	○	○
塑料	○	○	○	○	○	○
馬達	○	○	○	○	○	○

備考1. “超出0.1 wt %”及“超出0.01 wt %”係指限用物質之百分比含量超出百分比含量基準值。

Note 1: “Exceeding 0.1 wt %” and “exceeding 0.01 wt %” indicate that the percentage content of the restricted substance exceeds the reference percentage value of presence condition.

備考2. “○”係指該項限用物質之百分比含量未超出百分比含量基準值。

Note 2: “○” indicates that the percentage content of the restricted substance does not exceed the percentage of reference value of presence.

備考3. “-”係指該項限用物質為排除項目。

Note 3: The “-” indicates that the restricted substance corresponds to the exemption.

佳醫健康事業 產品服務保證書（客戶保存）

親愛的佳醫產品愛用者，感謝您惠顧本公司產品，為確保您的權益—

1. 請上網登錄註冊，以確保會員保固權益。
(<http://www.healthlife-excelsior.com.tw>)
服務專線：0800-212-896
2. 敬請填寫此保證書購買日期，若未上網註冊、未填寫，將以出貨日期為起算日，或必須保留購買憑證。
3. 若未上網註冊，於維修時，請務必出示此產品保證書。
4. 保證內容記載條件：
 - ★自購買日起1年保固，耗材及配件不在保固範圍內。
 - ★於保證期限之內在正常使用下零件發生故障，本公司免費維修。
 - ★若因人為因素不當使用或擅自修理改造引起之故障，本公司得視機器狀況酌收維修費，敬請見諒。
 - ★本保證條件僅適於台灣地區使用。

購買姓名：

購買品牌/機型： DOSHISHA 遙控擺頭DC循環扇/ FCS-193D NWD

DOSHISHA 遙控擺頭DC循環扇/ FCS-193D DWD

經銷商蓋章：

購買日期：

佳醫健康
事業有限
公司
保證書
章