

佳醫除濕機-(DH-12L)

材質：80磅模造紙、16頁騎馬釘

尺寸：142x210mm

顏色：白底黑字(單色印刷)

 **Fas-flo**

除濕機

使用說明書

DH-12L

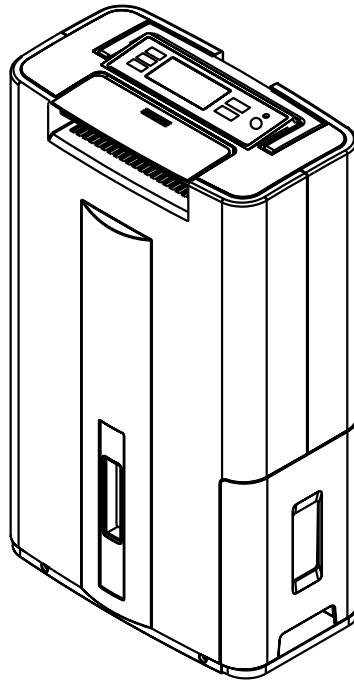

(圖片僅供參考，產品以實物為準)

⚠ 使用前請詳閱本說明書，並請妥善保存。

元山科技工業(股)公司/高雄研發處/說明書資料

客戶	佳醫	型號	DH-12L
機型	除濕機	製表	葉姿鳴
材質	80P模造，印黑色，16頁騎馬釘	日期	103.02.10
料號		備註	

(2)
研
發

各部位名稱說明及功能

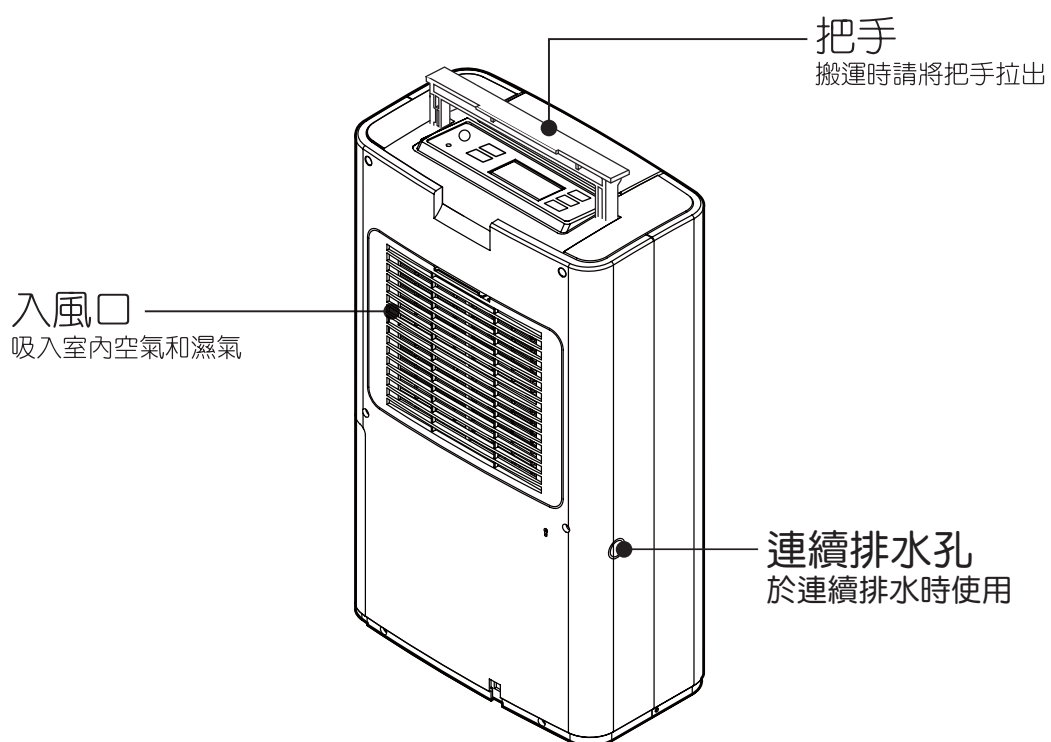
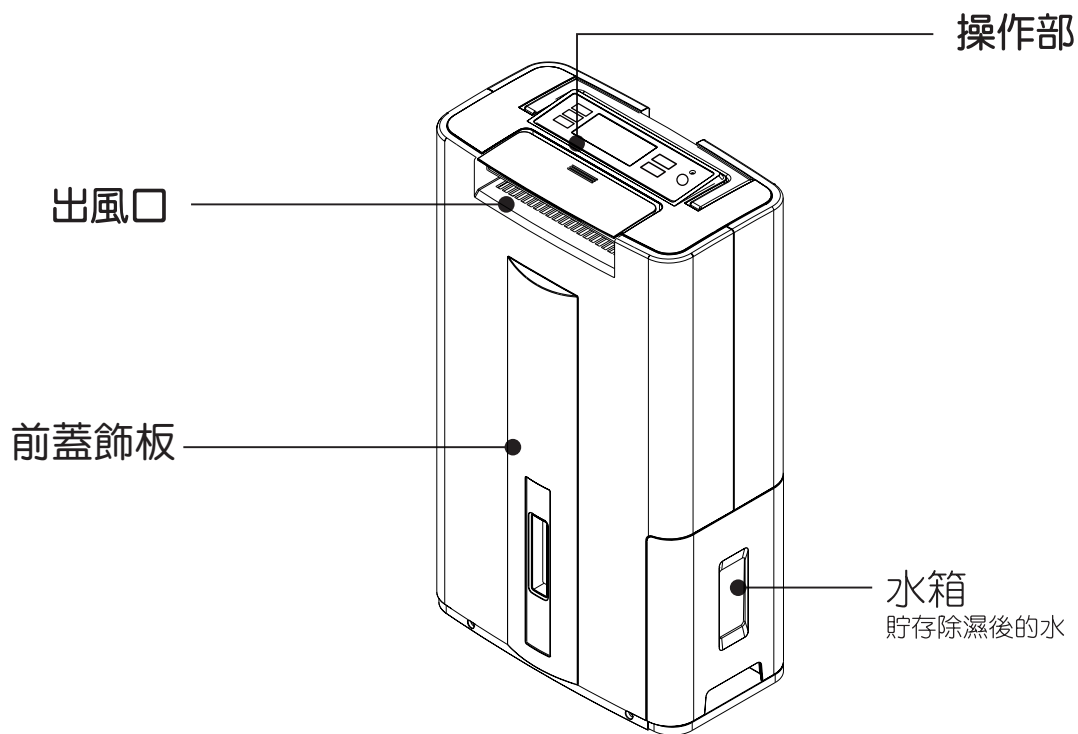

面板操作說明

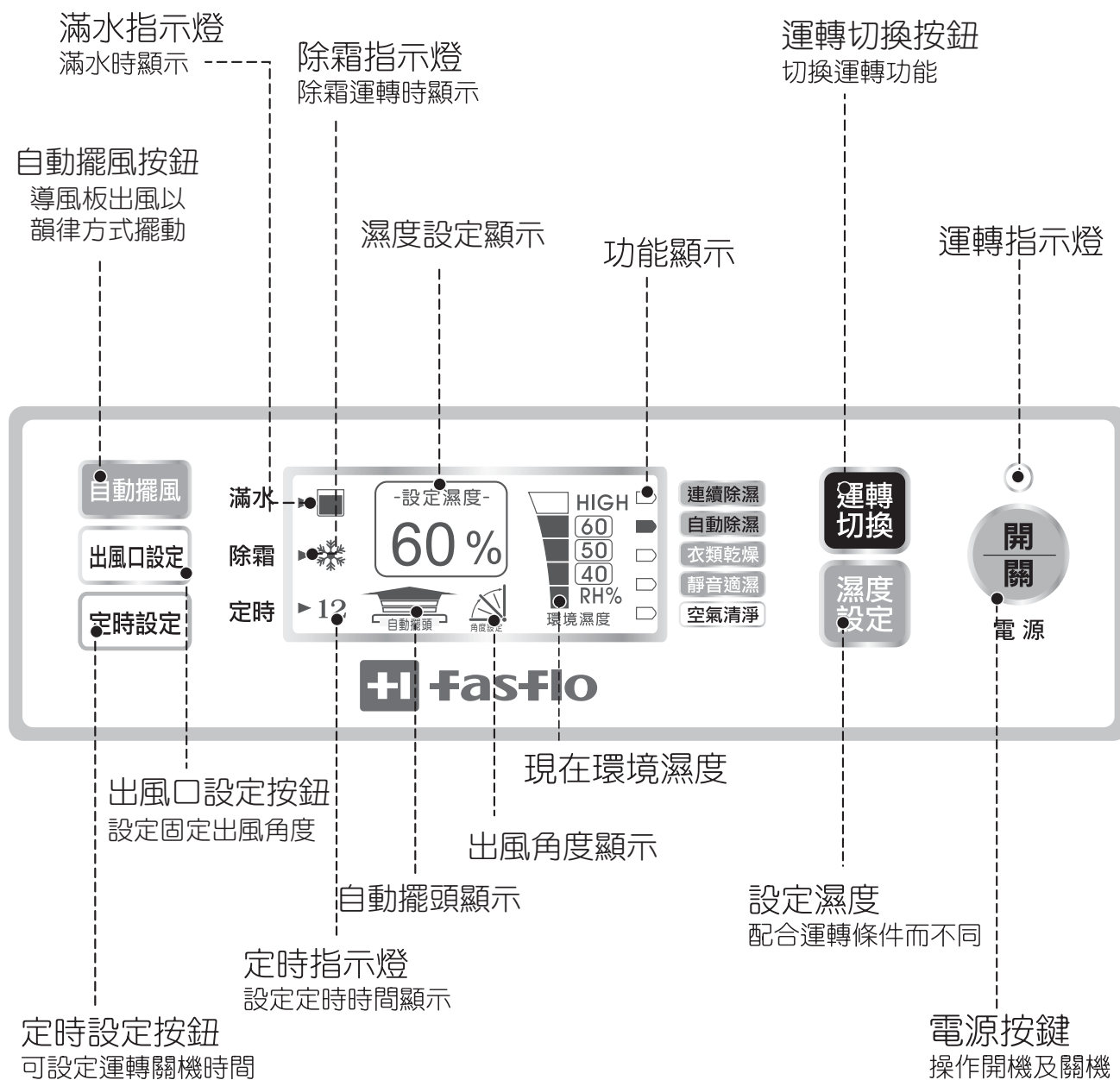

特點功能說明

● 搬運方便

因為體積小、重量輕，底部附加輪子，故可輕鬆搬運推動任何房間均可使用。

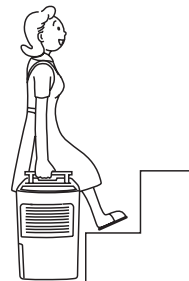

● 有定時功能(最長12小時)

休息前或外出時設定時間，時間到自動關機節省電又無安全顧慮。

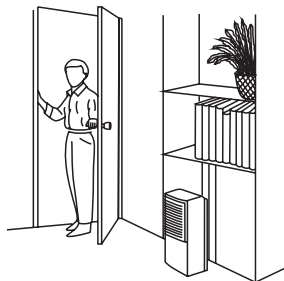

● LCD顯示運轉功能及環境濕度

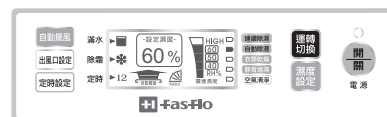

● 電動導風板可變方向

可改變風向導風板，可依需要選擇適當之吹出風向。

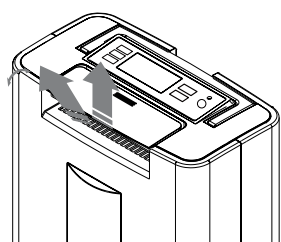

● 自動除濕

經設定希望之濕度後，可全自動控制機體之運轉和停止，並維持所希望之濕度，方便又省電。



● 超大容量水箱

*充分利用空間、增加水箱的儲水量(容量5公升，約滿4.5公升時自動停止運轉)。

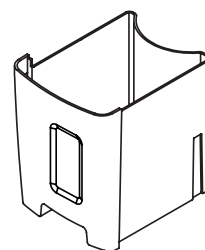

● 下雨天清洗衣物不容易乾燥時

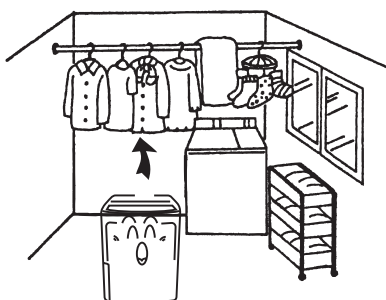

● 天花板和牆壁潮濕發霉時

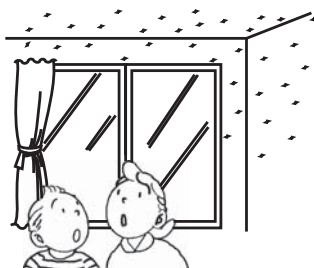

● 除去榻榻米或地毯的濕氣



● 壁櫥等的除濕

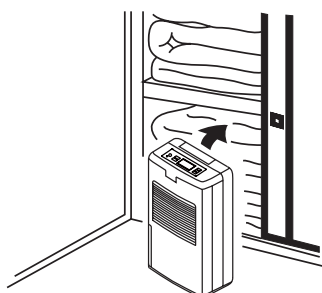

● 預防衣物或皮革製品發霉

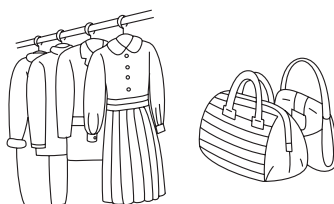

- 請打開衣櫥的門或抽屜再運轉機器。
- 入風口不可被衣物吸入或擋住入風口和出風口與衣物維持 15cm 以上距離。

● 適合對於濕氣較敏感的樂器

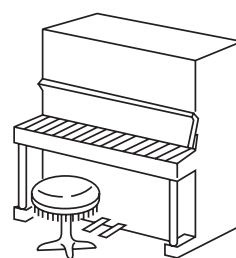

運轉操作說明

1 確認電源電壓後將插頭插入。

2 按電源按鍵，機體開始運轉，電源燈LED亮起，並設定於自動模式，如下圖所顯示狀況。

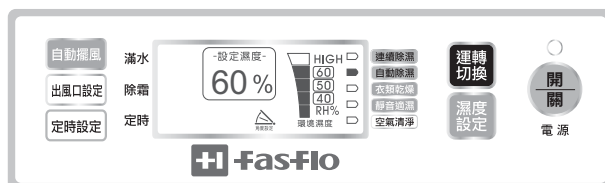

此時機體會按環境濕度自行設定除濕或空氣清淨狀態。當環境之濕度大於60%，機體會於按下電源鍵三分鐘後，壓縮機啟動開始除濕（但若插頭已插入電源插座超過三分鐘時，則壓縮機會立即啟動）。若環境濕度低於50%，則機體自動設定於空氣清淨狀況，壓縮機不運轉，無除濕功能。

3 若想因應環境狀況自行設定功能，請按運轉切換按鈕，此時會依下列順序切換：
自動除濕 → 衣類乾燥 → 靜音適濕 → 空氣清淨 → 連續除濕

當設定於自動除濕時，設定濕度顯示60%。LCD螢幕顯示狀態如下：

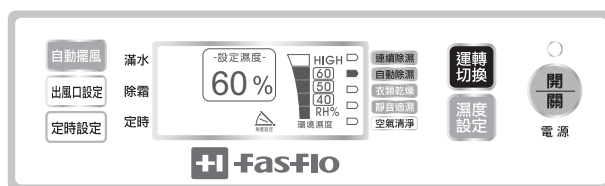

在自動除濕模式下，當環境濕度大於70%時，轉強除濕；當環境濕度大於50%、小於70%時則轉弱除濕；當環境濕度小於50%，轉為空氣清淨。

當設定於衣類乾燥時，除濕機風扇係高速運轉，除濕能力極強，適合於衣類潮濕不乾，窗戶結露等需要急速除濕之環境下使用。此時環境濕度大於45%機體處於除濕狀態，至滿水後終止運轉，或若環境濕度小於40%，則機體自動調整於空氣清淨狀況，壓縮機不運轉，無除濕功能。設定於衣類乾燥功能時LCD螢幕顯示之狀態如下：

※可配合濕度設定鍵設定濕度值
其範圍45%-65%

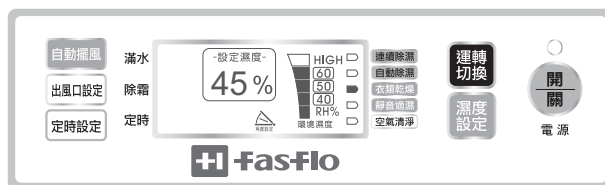

當設定於靜音適濕時，除濕機風扇係弱速運轉，極為安靜，適合在臥室等需要寂靜之環境下使用。此時環境濕度大於60%機體處於除濕狀態，至滿水後終止運轉，或若環境濕度小於55%，則機體自動調整於空氣清淨狀況，壓縮機不運轉，無除濕功能。靜音適濕功能時LCD螢幕顯示之狀態如下：

※可配合濕度設定鍵設定濕度值
其範圍45%-65%

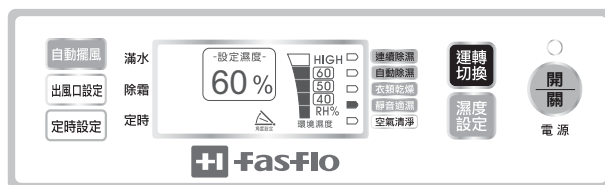

運轉操作說明

- 3 當設定於空氣清淨時，除濕機風扇係弱速運轉，壓縮機不運轉，無除濕功能。LCD螢幕顯示之狀態如下：



若因特殊環境需要，要長時間運轉，則可按運轉切換按鈕，至連續除濕，此時除濕機風扇係高速運轉，除濕能力極強，當水箱滿水時或按下電源鍵關閉電源，才停止運轉。若連續運轉至滿水停機後，將水倒出並置回機內後，機體持續以連續狀況下運轉。連續運轉時LCD螢幕顯示之狀態如下：

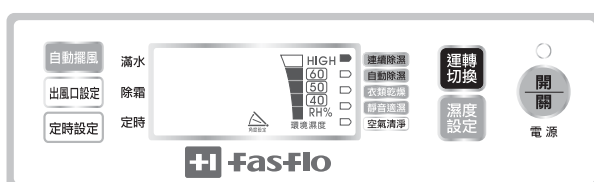

LCD螢幕右側顯示之現在濕度狀況係反映實際環境濕度情形，若五格全亮，則代表環境濕度高於65%；四格亮，代表環境濕度介於55-65%之間；三格亮，代表環境濕度介於45-55%之間；二格亮，代表環境濕度介於35-45%之間；一格亮，代表環境濕度低於35%以下。

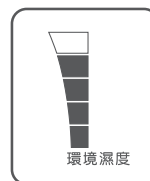

- 4 按下自動擺風鍵時，擺頭22.5度 ~ 90度自動擺動。

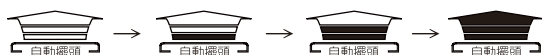

- 5 按下出風口設定鍵時，擺頭角度有四種選擇。角度設定45度 → 67.5度 → 90度 → 67.5度 → 45度 → 22.5度 依序循環。

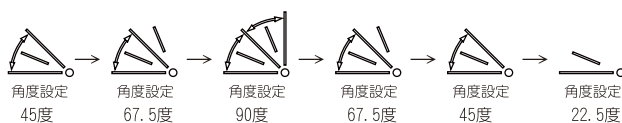

- 6 在衣類乾燥及靜音適濕時可配合使用濕度設定鍵。LCD會依當時設定顯示(衣類乾燥時顯示45%，靜音適濕時顯示60%)，再按一下依序循環。濕度設定45% → 50% → 55% → 60% → 65% 依序循環。

- 7 按下定時鍵，可設定自動關機時間，定時時間有1~12小時2種選擇。時間設定 1 → 2 ~ 12 → OFF 依序循環，當時間減少時LCD顯示數字會相對的變化。

- 8 再按一次電源按鍵，則機體停止運轉所有指示燈都會熄滅。

- 9 切換送風風向時，請配合用途調整導風板變更風向吹出方向。

排水的操作方法

當水箱內的水儲存約4.5公升的除濕水時，運轉會自動停止，且滿水指示燈會亮，請倒掉水箱內的水。

1 取出水箱

將手置入水箱下方凹槽處，並輕輕拉出水箱。

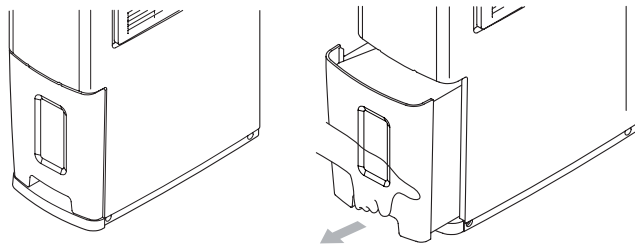

2 倒水方法

- 1、在搬運水箱時請用雙手捧著，避免除濕水濺出。
- 2、掀開水箱蓋，再將水倒出。
- 3、倒掉除濕水時，請注意浮筒磁石是否正常。如遺失，自動停止裝置將不會正常動作。
- 4、將水箱蓋置回原位。

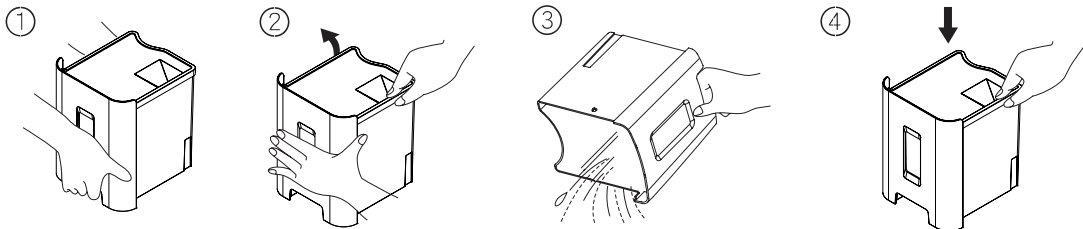

3 裝入水箱

將水箱放入機體定位，滿水燈滅掉，機體即恢復原始運轉狀況。

注意事項

- ◎水滿停機時請不要立刻取水箱，因殘留於蒸發器內的除濕水會再滴落。
- ◎移動機體時請停止運轉，並將除濕水倒掉，以避免水箱內的水濺入機體或濺濕地板。
- ◎在低溫狀態下由於蒸發器的除濕水容易結霜之故，可能會產生水箱內不滴入除濕水的情形，並不是故障的現象。
- ◎除濕水之出水孔要保持暢通，以免除濕水無法排出。
- ◎水箱內之保麗龍浮筒附有磁石為滿水停機與啟動運轉之訊號感應重要依據，請勿隨意拆卸或拔除，否則無法正常運轉。

連續排水的操作方法

使用連續排水時，請如下操作：

(※警告：如長期使用都無人看守，請勿採用此方法)

1 請用工具將背面的連續排水孔打開

用工具打開
連續排水孔

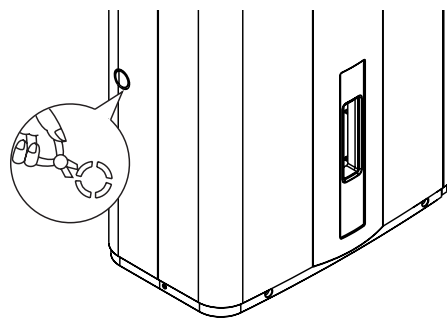

2 請將排水管穿過連續排水孔，排水彎頭套在排水管上
排水管請自行購買內徑13~15mm的軟質水管。

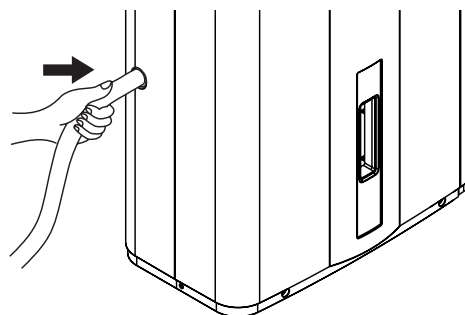

3 將排水彎頭裝入排水口

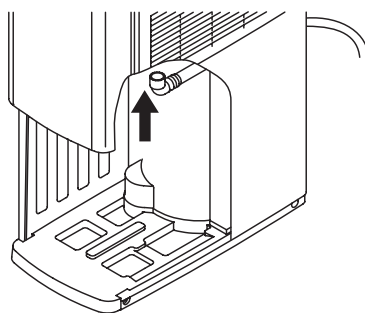

4 將水箱裝回原來位置

若沒有把水箱裝妥將無法運轉。

注意事項

連續排水時，接排水管的方法。
請洽經銷店安裝。

正確



接排水管一定要有適當的斜度

錯誤



接排水管切勿彎曲或浸入水槽內

保養方法須知

- ★請定期檢查及保養機器，使機器更經久耐用，保養時請將電源關閉，將插頭從插座上拔掉。

入風口的清理

入風口上若灰塵或塵埃積存在，將影響除濕能力或引起故障，請每2週左右清洗一次

- 1 請先取下入風口。

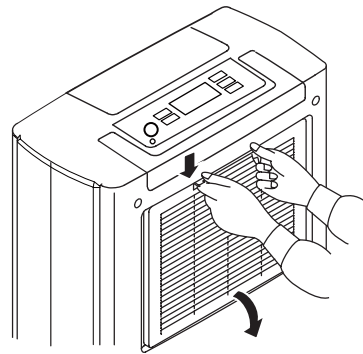

- 2 將入風口以水或吸塵器清除入風口上的灰塵，若用水洗時請放在陰涼處自然乾燥。

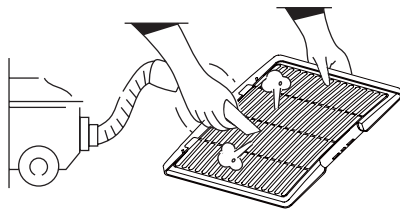

用吸塵器時
將積有灰塵的面向上

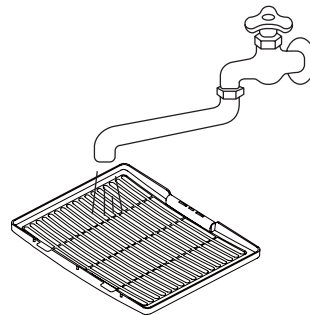

水洗時
將積有灰塵的面向下

- 3 將入風口裝回原來位置。
(入風口須完全晾乾再行裝回，以免水滴被吸入影響機器運轉。)

注意事項

- ◎ 入風口不要用40°C以上的水清洗或放在日光下曬以避免濾網變形。
- ◎ 入風口清洗後一定要裝回去，以免塵埃進入機體內引起故障。
- ◎ 三合一光觸媒濾網為附屬品，使用約4~6個月需更換。清理三合一光觸媒濾網時請以吸塵器清除之，不得使用水洗方式處理之。

保養方法須知

- 1 用溫水（40 °C以下）沾濕或用沾有中性洗潔劑的軟布擦拭。
- 2 使用中性洗潔劑後一定要再用乾淨的水擦拭。

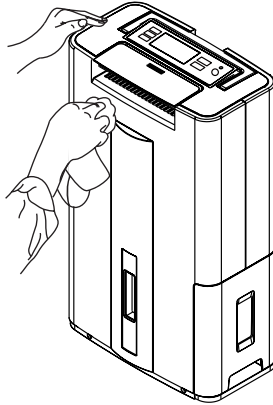

- 3 除濕機內若進水會造成絕緣性不良，和生鏽等情形，擦拭電氣部位時請儘量擰乾濕布。
- 4 下列的物品請勿使用，以避免侵蝕塑膠外殼。
塗料調薄劑、揮發油、酒精、石油、洗衣粉、亮光粉、強鹼洗潔劑、熱水、酸溶液、毛刷等。
- 5 若使用含有化學藥品的抹布擦拭或長時間接觸於機體可能會對機體造成損壞請注意。

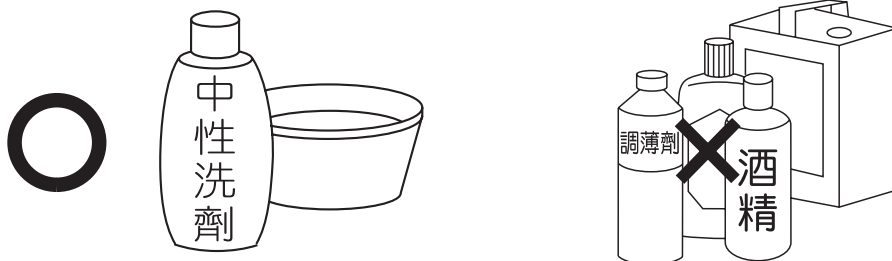

長時間不使用時

1. 將殘留於水箱內的水全部倒掉，擦乾水箱。
2. 將插頭自插座拔下，將電源線捲在機體背面的電線固定器上。
3. 清理入風口。
4. 在機體完全乾燥後，套上簡便的防塵套，並放在不會被日光直接照射到且通風良好的地方。

運轉與性能

1 產品的適用溫度範圍

請在下列的室溫使用，若超出這個溫度範圍而連續運轉的話，會造成機器負擔而無法運轉，請注意使用環境溫度範圍。

機 型	使用 範 圍
DH-12L	5°C ~ 35°C

2 運轉中室溫會稍微上升

除濕機並無冷氣機的功能，運轉時會產生熱使室溫上升 1 ~ 2 °C 左右。

3 除濕機隨室內溫度、濕度而變化

隨著室內溫度降低，除濕量也如圖所示顯著減少。

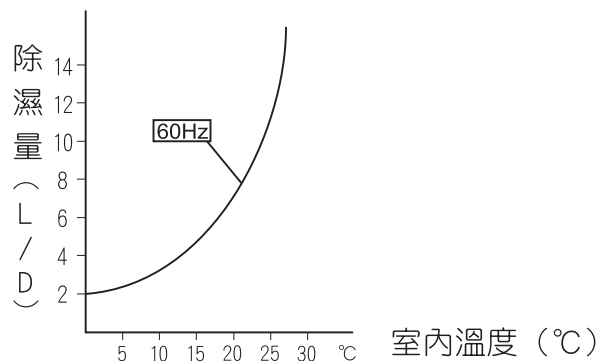

4 除霜運轉

當環境溫度低於15°C時，運轉過程中有時會有不除濕狀態，且LCD面板除霜指示燈▶❄️會亮，係因為溫度低於15°C以下時，蒸發器會出現結霜，機體自動除霜並非故障，除霜頻率會因室內溫度和濕度而異，大約每半小時10分鐘左右的除霜運轉。

5 約須等待3分鐘後才可再度運轉

如停止運轉將電源按入，為了保護機器性能之故需經過3分鐘之後壓縮機才會運轉，並非機器故障。

6 使用三合一光觸媒濾網時，將使除濕能力降低約10%。

安全注意事項

1. 使用前請先確定電源電壓
單相電壓 110V，頻率 60Hz
2. 長時間不使用時務必將電線插頭從電源插座上拔掉
3. 不要將布等物品覆蓋於出風口上
入風口和出風口與鄰近物距離要保持 15 公分以上，通風不良為發熱起火的原因。
4. 請勿在密閉狹窄的地方運轉
窄的空間裡運轉會因室溫上升而易造成故障。
5. 請勿將手指或細棒等物體插入機體內部
6. 勿背靠或乘坐於機體上，容易跌倒或機體傾倒引起意外傷害
7. 搬運時務必停止運轉拔出電源線並把水箱的水倒掉
搬運機體時請先將水箱內的水倒掉以免浸濕家具或造成觸電。
8. 勿將水濺入機體內
勿在易濺水的場所使用以免故障或漏電，清洗的衣物應脫水之後再晾乾，避免水滴滴在機體上。
9. 勿噴灑殺蟲劑、可燃性噴霧劑，會損壞傷機體或引起意外傷害
10. 收藏時請勿橫放
橫放的話會損傷機體或引起意外傷害。
11. 請勿自行拆卸或修理機體
容易造成故障或引起意外傷害。
12. 機體放置處應為水平，勿放置在鬆軟地方
避免產生振動或異音。
13. 室溫在5°C以下時，環境的絕對濕度相當低，基本上可以不必使用除濕機

故障排除

★如下表所示的情形不是故障現象，請在要求售後服務前再仔細檢查一次。★

狀 況	檢 查 事 項
按電源入鍵仍不運轉	①水箱是否放置正確？ ②水箱內的水是否滿了？ ③電線插頭是否插入插座？ ④屋內無熔絲開關或保險絲是否斷掉？ ⑤是否停電？
除 濕 量 少	①前置空氣過濾網是否阻塞？ ②出風口、入風口是否阻塞？ ③室內溫度、濕度是否過低？
濕 度 不 易 降 下	①室內空間是否太大？ ②門、窗的開關次數是否過多？ ③室內是否有產生水蒸氣的物品？
噪 音 太 大 時	①除濕機是否放置不當引起噪音？ ②地板是否不平？
風 吹 不 出 來	①是否過濾網阻塞？ ②是否為除霜中（除霜指示燈亮著）？

■如果您的除濕機不能正常運轉時，請先檢查上列各點。

如果故障還不能排除時，請連絡本公司的服務站或經銷商。

※如需服務時，請將下列事項告知：

- ①故障的狀況（儘可能詳細） ②機種 ③製造號碼（保證書上有記載）
- ④購買日期 ⑤姓名、住址、電話

規格表

型號	DH-12L
額定電壓	110V/60Hz
機能種類	B式
額定除濕能力	12L/日(DB27°C RH60%)
額定消耗功率	300W
額定運轉電流	2.7A
能源因數值	1.69L/kWh
冷媒種類	R134a
冷媒填充量	170g
水箱容量	5L(4.5L時自動停止)
淨重	12.4kg
外型尺寸	高 615×寬 360×深 210mm
適用室溫	5°C ~ 35°C

 **注意** 本產品長時間使用，部品恐有劣化及積灰塵等相關損傷，請將產品送回檢查維護，以避免發生起火事件的可能性。

- 若電源線損壞時，必須由製造廠、經銷商或具有類似資格的人員更換，以免發生危險。
- 若情況沒有改善，請拔掉電源；再通知您所購買的電器行或本公司各地服務站。
- 當電器發生冒煙或起火時，請儘速將電源插頭拔離插座，再送至指定維修站維修，切勿自行拆卸修理，以免發生危險。

出現下述狀況時，立即停止運轉，拔下電源插頭並詢問經銷據點或服務專線(緊急處裡)：

- 漏電或不過電。
- 電源線及電源插頭異常發熱。
- 機體主機有漏水狀況。
- 運轉時聞到焦味或發出異常聲音。
- 其它異常故障狀況。

佳醫健康事業 產品服務保證書（客戶保存）

親愛的佳醫產品愛用者，感謝您惠顧本公司產品，為確保您的權益—

1. 請上網登錄註冊，以確保會員保固權益。
(<http://www.excelsiormedical.com.tw>)
2. 敬請填寫此保證書購買日期，若未上網註冊、未填寫，將以出貨日期為起算日，或必須保留購買憑證。
3. 若未上網註冊，於維修時，請務必出示此產品保證書。
4. 保證內容記載條件：
 - ★ 除濕機自購買日起1年保固。壓縮機保固3年。
 - ★ 於保證期限之內在正常使用下零件發生故障，本公司免費維修。
 - ★ 若因使用方法錯誤或擅自修理改造引起之故障，本公司得酌情收取維修費，敬請見諒。
 - ★ 本保證條件僅適於台灣地區使用。

購買姓名：

購買品牌/機型：

經銷商蓋章：

購買日期：

佳醫健康
事業有限
公司
保證書
章

佳醫健康事業股份有限公司
新北市中和區中正路880號17樓
服務專線：0800-212-896