

**+** 超淨

## 超淨無線2in1吸塵器

VC-1518 R

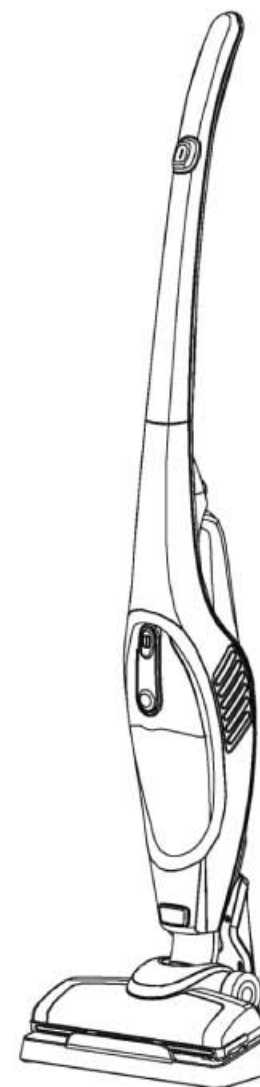

**+** 佳醫健康事業

服務專線：0800-212-896  
新北市中和區中正路880號17樓  
[www.excelsior.com.tw](http://www.excelsior.com.tw)

⚠ 使用前請詳閱本說明書，並請妥善保存。

# 目錄

安全使用指南 .....	2
安全重要提示 .....	3
產品名稱及規格 .....	5
吸塵器組裝 .....	6
產品使用 .....	7
清潔與保養 .....	8
產品規格與故障排解 .....	9
產品服務保證書 .....	10

## 溫馨提示







1. 為維護電池壽命，延長電池使用年限，吸塵完畢請立即關閉電源，若是吸力轉弱時請即時充電。
2. 請每週至少充電一次。

## 安全使用指南 本產品僅供家庭使用

使用超淨無線直立手持兩用吸塵器前，請閱讀以下安全操作說明。

1. 使用本產品前請仔細閱讀說明書。
2. 本產品僅供本國使用，請按照說明書指示操作。
3. 使用前請仔細檢查輸入電壓符合產品銘牌規定電壓。
4. 請不要用本產品吸取以下物品：
  - 水和其他液體
  - 點燃的煙蒂，熱灰，及其他可燃物
  - 尖銳的物體
  - 木屑，石膏粉，水泥，塗料 及其他細微顆粒
5. 請勿將吸塵器存放在接近火源或加熱器的地方。產生高熱的器具會造成外殼變形變色，及產品故障。
6. 吸塵器不充電時，請將充電插頭拔離插座。
7. 請勿用酒精或其他溶劑清洗吸塵器。
8. 請勿將吸塵器放置與兒童可觸摸的地方及讓兒童與老年或身體不便者單獨使用。
9. 若吸塵器出現任何故障，請立即關閉電源停止使用，將商品交由原廠檢修。
10. 過濾網未安裝狀況下，請勿使用本產品。
11. 清潔過濾網時，請確保吸塵器已經切斷電源。
12. 只可使用原廠提供的原裝充電器及電池。
13. 吸塵器不能由兒童和肢體不健全，感覺或精神上有障礙或缺乏相關經驗和知識的人使用，除非有負責他們安全的人對他們使用本產品進行監督或指導。
14. 手沾濕時請勿使用本產品或碰觸插頭。
15. 避免使用無法承載額定電流的延長線及插座。
16. 請勿將本產品電源供應器拿來充其他電器產品。

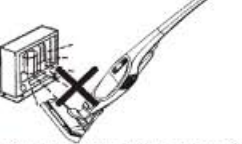
 <p>使用前請仔細檢查輸入電壓符合產品銘牌規定電壓110V，拔出插頭前先關掉電源。</p>	 <p>使用前請檢查電源線是否有破損，使用中電源線請勿彎折、拉扯以免造成接觸不良。</p>
 <p>在拔出插頭前，請關閉電源，勿用濕手拔出插頭，以免觸電。</p>	 <p>避免靠近流理台等濕氣多且不穩固的場所使用。易造成生銹，絕緣不良，漏電及因傾倒而發生的危險。</p>
 <p>注意 與牆壁至少50公分以上距離。 與傢俱至少20公分以上距離。</p>	 <p>禁止自行分解 請勿私自分解、改造、修理以免造成觸電燒傷。修理時，請至原購買的販賣店或製造廠指定的服務站點詢問</p>
 <p>禁止 請勿吸入針、釘子、刀片等尖銳物品及水、油等液狀物，及火柴，未燃滅的煙蒂等易燃物。</p>	 <p>禁止 機器請勿用水沖洗。以免造成生銹，絕緣不良，漏電而發生危險。</p>

 <p>乾式吸塵器請勿吸水或含水量較多的物品。</p>	 <p>禁止 不可對吸塵器噴灑揮發性油品、塗料、殺蟲劑。會造成觸電及火災意外。</p>
 <p>請勿覆蓋任何物品在機體或進氣口與排氣口處。以免造成散熱不良與機體過熱，導致塑膠部分變色與變形也導致機器故障。</p>	 <p>請勿放置于幼兒可觸摸的地方及讓兒童與老人或身體不便者單獨使用。容易發生故障和危險事故。</p>
 <p>禁止 請勿將本產品移至家用以外的產所或用作其他功能和用途。</p>	 <p>禁止 請勿將吸塵器存放在接近火源或加熱器的地方。產生高熱的器具會造成外殼變形變色，及導致機器故障。</p>
 <p>清潔保養時，請關閉電源拔出插頭。</p>	 <p>禁止 潮濕，高溫環境中，如有揮發性物質，請勿使用本產品，以免發生危險。</p>

- 使用過程中若有冒煙或起火現象，請立即關閉電源停止使用，並送至經銷商或電洽本公司處理，切勿自行拆裝以免發生危險。
- 注意：電源線損壞，必須由原廠專業人員更換，以避免危險。

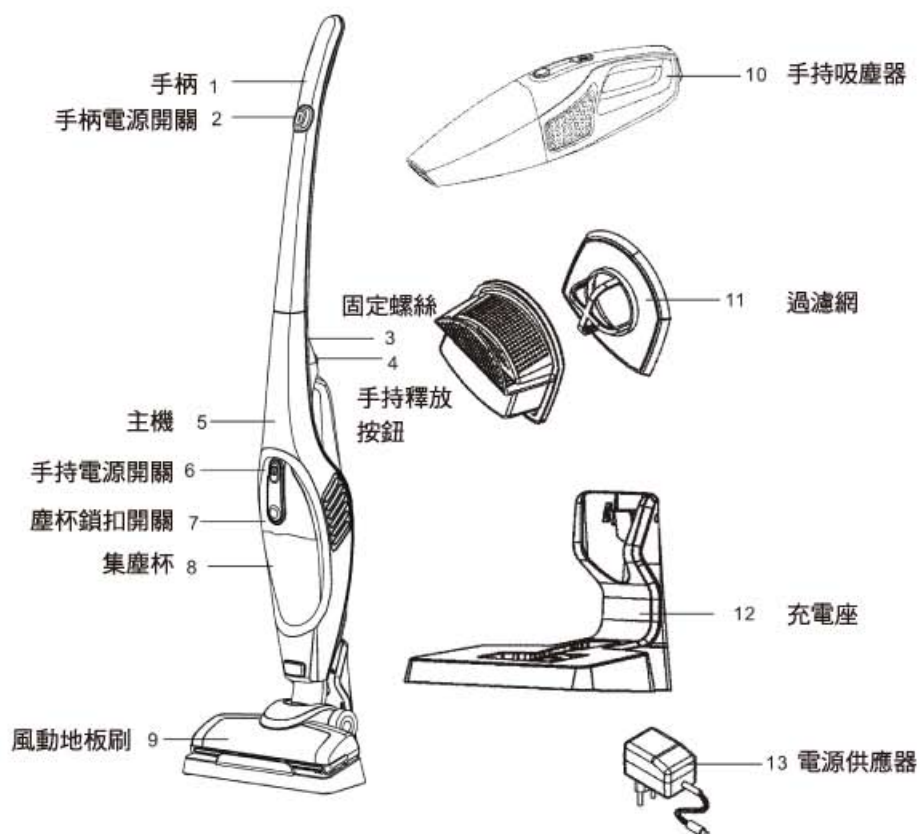

【主機組裝】

1. 連接手柄和主機，並連接“電源端子接頭”，再用固定螺絲固定(將固定螺絲推到底後，即可鎖上)。

【電動地板刷組裝】

1. 依箭頭方向將電動地板刷插入主機底部的安裝孔，聽見“卡”聲說明安裝到位。
2. 如需拆卸電動地板刷，請按下如圖箭頭指向的地板刷釋放按鈕，將電動地板刷拉出即可。

【充電座的組裝】

1. 將充電座支撐靠背按箭頭方向插入充電底座的插槽。如需拔出充電座支撐靠背，按住充電底座底部的按鈕，將支撐靠背拔出。

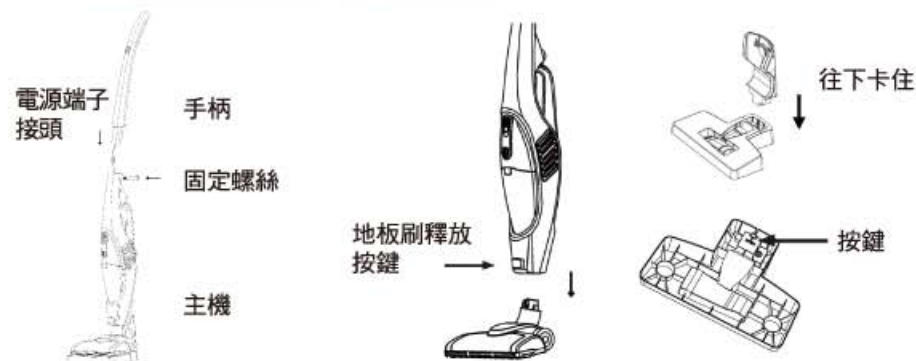

**!** 使用吸塵器時，請安裝過濾網。

1. 如圖示，按下手持釋放按鈕，取出手持吸塵器，按下塵杯鎖扣開關，取出塵杯，檢查過濾網是否安裝在內，將塵杯裝回手持吸塵器，並放回吸塵器中。

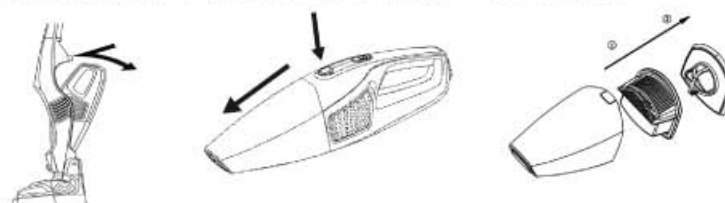

產品	超淨無線2in1吸塵器	顏色	白/紅	型號	VC-1518 R
電壓	110V 60HZ	電池	鎳氫電池1800mAh	消耗功率	70W
吸塵力	約3.6 kpa	容塵量	0.5 L	噪音質	約65db
充電時間	4~6 小時	連續使用	16~18分鐘	首次充電	8 小時
尺寸	286*200*1135mm	重量	3.4KG	材質	ABS
配件	主機1台、大地刷 1個、小地毯刷1個、小吸嘴1個、充電底座1個、充電器1個、使用說明書1份。				

## 【產品使用】

1. 使用吸塵器前，請將電池充滿電。  
第一次使用前確保吸塵器充電約8個小時。
2. 整機使用：按下吸塵器手柄上電源開關
  - 電動地板刷：適用與地板，地磚或地毯上。
3. 手持吸塵器使用：按下吸塵器電源開關。
  - 手持吸塵器：適用與床，沙發，窗簾及其他地方的灰塵。
4. 大約15分鐘或吸力明顯下降，請關機並及時充電。

## 【吸塵器充電使用說明】

關閉吸塵器電源開關，將吸塵器放置到已連接好的充電座上，將充電器插入電源插座，此時充電座上的充電指示燈會亮紅燈，表示吸塵器正處於充電的狀態，充電6~8小時後，當充電座上的充電指示燈變綠燈，此時表示吸塵器電池已充滿電。

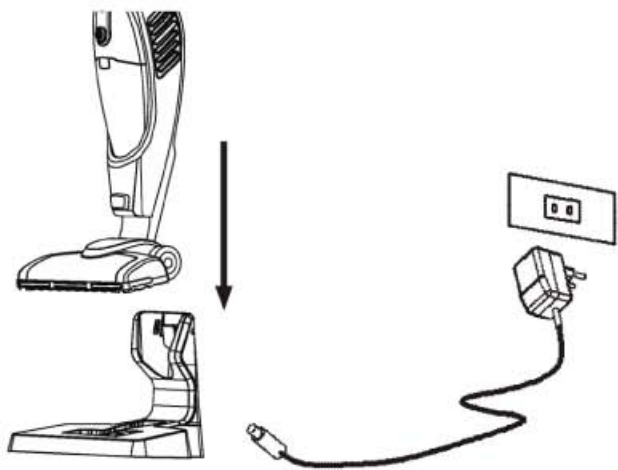

## 【過濾網的替換和清潔方式】

1. 按住手持釋放按鈕，取出手持吸塵器。(圖1)
2. 按住塵杯鎖扣開關，取下集塵杯。(圖2)
3. 依次取出過濾網，將集塵杯內的灰塵倒出。(圖3)
4. 將集塵杯，過濾網用清水洗淨，在陰涼通風處晾乾。
5. 將完全乾燥的過濾片放回集塵杯內。
6. 將集塵杯裝回手持吸塵器，再將手持吸塵器裝到吸塵器主機上。



圖1



圖2



圖3

## 【地板刷清潔方法】

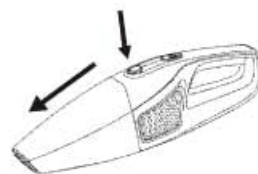
1. 清理時用硬幣或一字螺絲刀，將地板刷底部滾條鎖扣旋至解鎖狀態。(圖1)
2. 將地板刷滾條蓋板取出。
3. 將地板刷滾條從溝槽內取出，即可進行清理。
4. 清理完成後將地板刷滾條放回溝槽內。
5. 將地刷滾條蓋板放回原位，並將滾條鎖扣旋至鎖定狀態。



圖1

故障情形	原因	排除方法
吸塵器無法運轉	<ul style="list-style-type: none"> <li>電池沒電?</li> <li>手持吸塵器沒有正確的安裝到推桿主機裡面(推桿部件需要手持吸塵提供電源), 推桿主機不能獨立工作?</li> </ul>	<ul style="list-style-type: none"> <li>將吸塵器放置充電座進行充電。</li> <li>請參閱說明書P. 6主機組裝。</li> </ul>
吸力減弱	<ul style="list-style-type: none"> <li>集塵杯積滿灰塵?</li> <li>過濾網罩和過濾網布積滿灰塵?</li> <li>電動地刷纏繞頭髮, 棉絮等灰塵?</li> </ul>	<ul style="list-style-type: none"> <li>清潔集塵杯。</li> <li>清理集塵杯的過濾網罩和過濾網布。</li> <li>請清除頭髮、棉絮、灰塵。</li> </ul>
充電器無法充電	<ul style="list-style-type: none"> <li>充電器未連接到110V電源插座?</li> <li>充電器輸出端沒有連接支撐座底部連接孔?</li> <li>手持吸塵器沒有裝配到推桿部件上?</li> <li>手持吸塵器的電源開關沒有關閉?</li> </ul>	<ul style="list-style-type: none"> <li>將充電器插入110V電源插座上。</li> <li>將充電器的輸出端插入支撐座的底部連接孔。</li> <li>將手持吸塵器與推桿部件組合。</li> <li>充電時需關閉吸塵器電源開關。</li> </ul>
充電後使用時間過短	<ul style="list-style-type: none"> <li>充電時間不足?</li> <li>電池老化?</li> </ul>	<ul style="list-style-type: none"> <li>請依說明書指示方法充電P. 7。</li> <li>請至原廠更換電池。</li> </ul>

## 佳醫健康事業 產品服務保證書 (客戶保存)

親愛的佳醫產品愛用者，感謝您惠顧本公司產品，為確保您的權益—

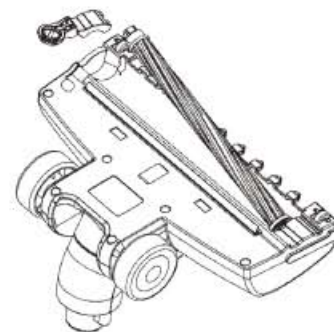
- 請上網登錄註冊，以確保會員保固權益。  
(<http://www.excelsiormedical.com.tw>)  
服務專線：0800-212-896
- 敬請填寫此保證書購買日期，若未上網註冊、未填寫，將以出貨日期為起算日，或必須保留購買憑證。
- 若未上網註冊，於維修時，請務必出示此產品保證書。
- 保證內容記載條件：
  - ★自購買日起1年保固，電池保固6個月，耗材及配件不在保固範圍內。
  - ★於保證期限之內在正常使用下零件發生故障，本公司免費維修。
  - ★若因人為因素不當使用或擅自修理改造引起之故障，本公司得視機器狀況酌收維修費，敬請見諒。
  - ★本保證條件僅適用於台灣地區使用。

購買姓名：

購買品牌/機型：**超淨無線2in1吸塵器VC-1518 R**

經銷商蓋章：

購買日期：

保有事佳  
證限業醫  
書公股健  
章司份康