



PLUS ONE 雙吸力空氣清淨機

AP-12

使用說明書 / 附保證書
(使用前請詳細閱讀本說明書)

目 錄

安 全 重 要 指 示	1
部 品 名 稱 及 規 格	2
使 用 指 南	3
三 合 一 複 合 濾 網	4
清 潔 維 護	5
常 見 問 題	6
維 修 記 錄	7
產 品 保 證 書	8

安全重要指示

使用前請詳細閱讀本操作說明指示，並妥善保管，以供日後參考。

- 當我們在使用電器用品時，應具備最基本的安全常識，以避免火災、觸電以及其他傷害的發生。因此，請遵循以下指示

	使用電器用品應注意避免火災，電擊和傷害的危險。		在有易燃的氣體或蒸氣處，請勿使用空氣清淨機。
	電線，插頭或產品已破損時請勿使用。		請勿將本產品靠近潮濕或容易被水潑濕的地方使用如浴室，廚房，水槽邊及嚴重潮濕的地下室。
	若電源線損壞時，必須由製造廠商或其服務處或具有相關資格的人員加以更換以避免危險。		本空氣清淨機必須直立使用。
	請勿在室外使用。		請勿讓物體進入或阻斷進出風口，如此會傷害到空氣清淨機。
	除非組件完備否則請勿使用。		請勿坐、站或放置物品在空氣清淨機上面。
	請勿將電線安置在地毯下或接近熱源。		更換(清潔)濾網監測燈亮起時就要更換(清潔)耗材，以確保空氣清淨機的清淨效果。

【最佳效能與品質】

- PLUS ONE雙吸力清淨機採用高效能三合一複合濾網（N99⁺¹ HEPA 過濾網+PCZ⁺¹ 高效去味除醛類濾網+佳醫克敏菌過濾網），層層潔淨，達到極佳空氣品質，有效過濾空氣中懸浮微粒子。並有效去除致癌物醛類及建材中的化學揮發物(VOCs)。獨家研發佳醫克敏菌過濾網，讓家人都享有極淨的空氣品質。
- PLUS ONE雙吸力清淨機率先使用先進的直流馬達，在省電節能上發揮最大效果，使用電費只有市售一般清淨機的1/4，在靜音檔24小時連續運行一個月電費不到9元。
- PLUS ONE雙吸力清淨機的專利進出風循環設計，配合直流馬達，使清淨機運行時非常安靜。靜音檔運行時幾乎聽不到聲音。

部 品 名 稱 及 規 格

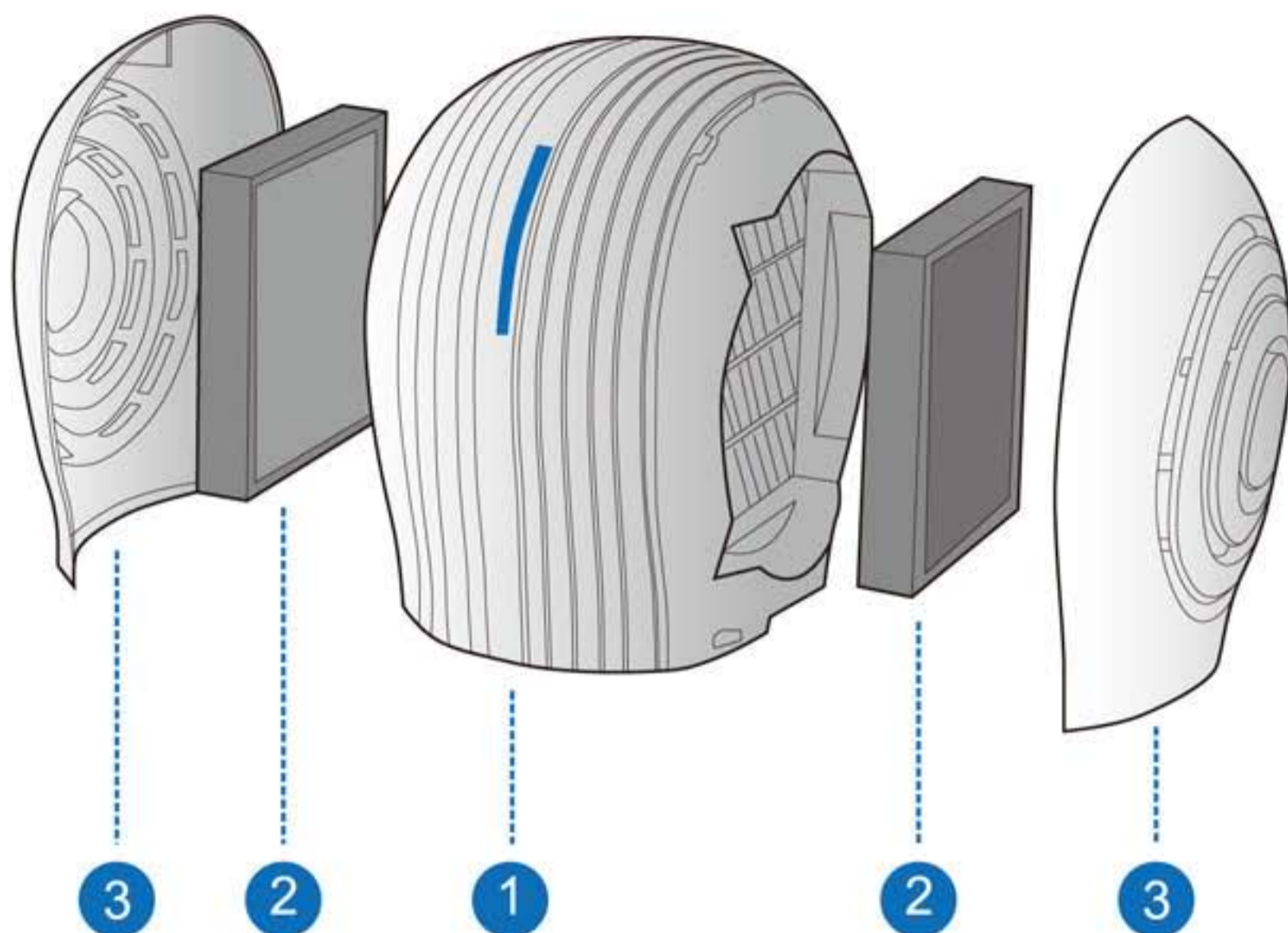

- ① 清淨機本體
- ② 三合一複合濾網2片
- ③ 濾網蓋2個

產 品	PLUS ONE 雙吸力清淨機	集塵模式	機械集塵方法(HEPA濾網)
型 號	AP-12	安裝地點	室內使用
額定電壓	110V 60Hz	最大空氣量	4.39 m ³ /min
消耗功率	28W	重 量	6.0 Kg
尺 寸	350mm(寬) x 435(深) mm x 390(高) mm		

使用指南

將空氣清淨機從包裝盒中取出，置於平坦地板上。機體離牆壁或其他傢俱至少 60 公分以上。
打開左右兩側濾網，取下包裝(三合一複合濾網)的塑膠袋並將濾網安裝妥當，蓋上濾網蓋。



注意

裝濾網的塑膠袋一定要拆掉。

將插頭插入家用110V插座，
您可以開始使用超淨節能空氣清淨機。





注意

使用前請移開所有包裝材料以免堵住進出風口。

【開啟電源】

按一下 ()，電源指示燈亮起，空氣清淨機將開機並設定於中檔，中檔風量指示燈亮起。

【風量選擇】

要更換中檔或高檔，可按 (風量按鍵) 來選擇，風量大小以靜音，中，高方式循環。風量指示燈靜音 ()，中 ()，或高 () 亮起以指示選擇檔位。

【定時設定】

空氣清淨機可設定定時操作，分別為2，4，8小時。按一下 (定時按鍵)，空氣清淨機將運轉時間設定於2小時且指示燈亮起。要更換 4 小時或 8 小時，可再按 (定時按鍵)，定時指示燈亮起以指示選擇時間。若定時指示燈全部沒有亮，則為連續操作。

【關機】

在空氣清淨機啟動運轉中，再按一下 () 可以關機。

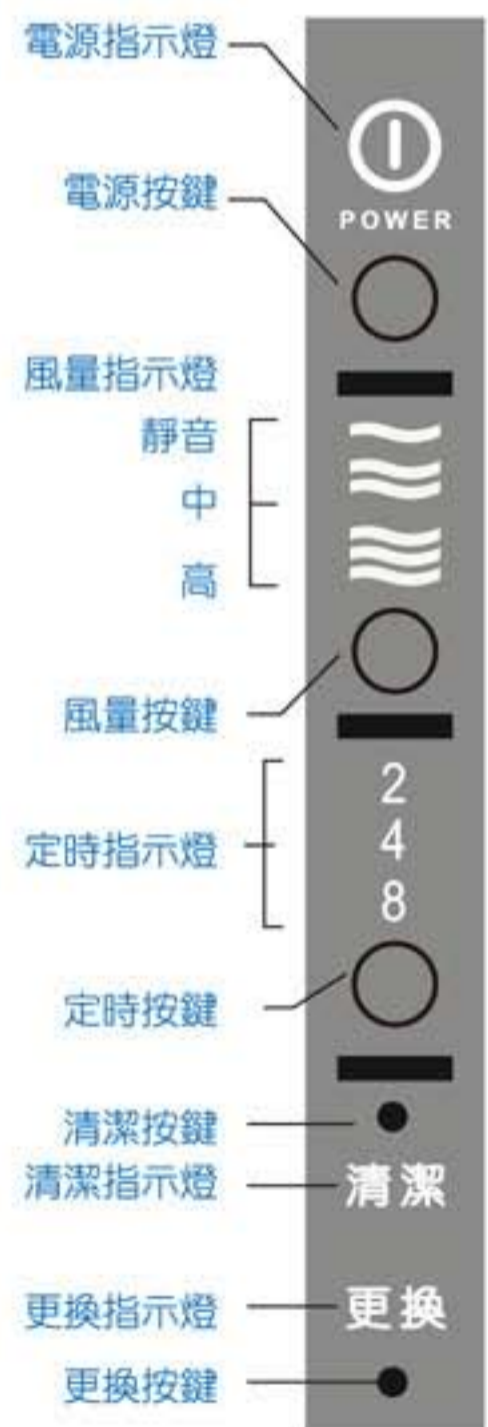

三合一複合濾網

【濾網監測】

當本空氣清淨機累計使用達1080小時(連續使用約45天)時，清潔監測燈將會持續閃爍，提醒您清潔濾網。請以吸塵器吸嘴清潔濾網。如果使用在空氣品質不佳的環境，建議您可以縮短清潔濾網時間，以保持空氣清淨機功效。

當本空氣清淨機累計使用達6000小時(連續使用約8個半月)時，更換監測燈將會持續閃爍，提醒您更換濾網。請即更換濾網。如果使用在空氣品質不佳的環境，建議您可以縮短更換濾網時間，以保持空氣清淨機功效。

【如何取下與安裝濾網】

當您要清潔或更換濾網集塵時，請依照下列說明操作：

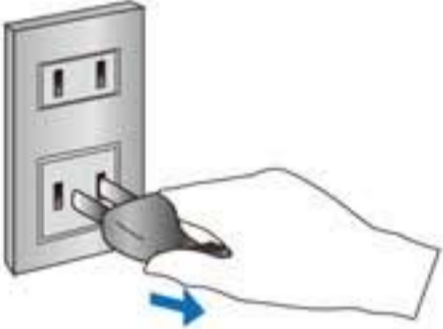
- 

1 關掉空氣清淨機並拔掉插頭。
- 

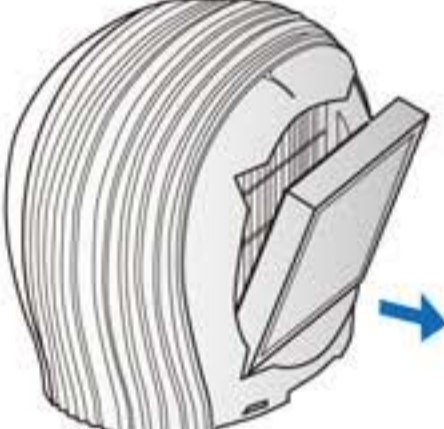
2 打開兩側濾網蓋，由濾網蓋下方中間位置往外側拉出。
- 

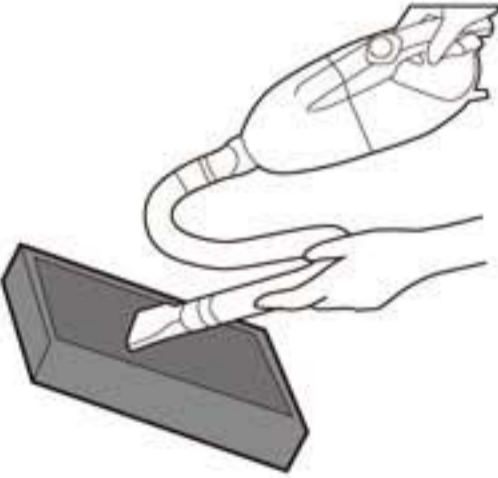
3 取出濾網
- 

4 取出濾網，以吸塵器清潔或更換新濾網。
- 

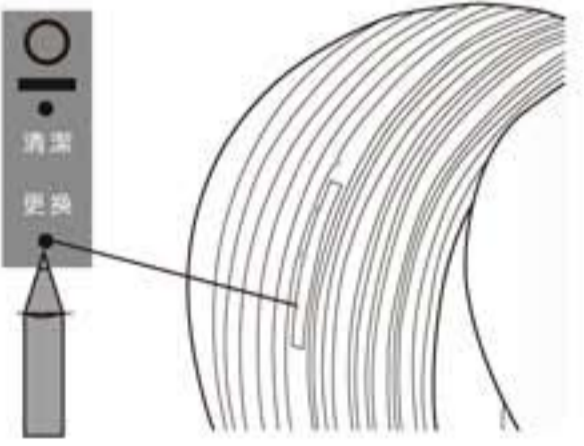
5 放回濾網後，裝回兩側濾網蓋：由上方先掛入在將下方輕輕壓入扣緊。
- 

6 插回插頭，以尖狀物壓住閃爍燈旁邊的監測鍵直到燈熄滅。此時已重新設定計時，等下次時間到再提醒。

依照前面使用說明操作使用PLUS ONE雙吸力清淨機

清潔維護

【機體清潔維護】

濾網的清潔方法請依照上一節說明。
清潔清淨機前請先關閉電源並拔下插頭。



- 1 濾網蓋拆下後，可以用濕抹布輕輕擦試，等它完全乾後再裝回。



- 2 清淨機本體，請以濕抹布輕輕擦試清淨機外表。絕不可以讓水進入進出風口，馬達，或開關位置。

⚠ 注意 絕不可將清淨機浸入水中，不可使用化學性清潔機擦拭清淨機，不可讓水進入清淨機。



【清淨機收藏】

清淨機底部有方便的電源線繞線設計，方便您在長時間不使用清淨機時收繞電源線。

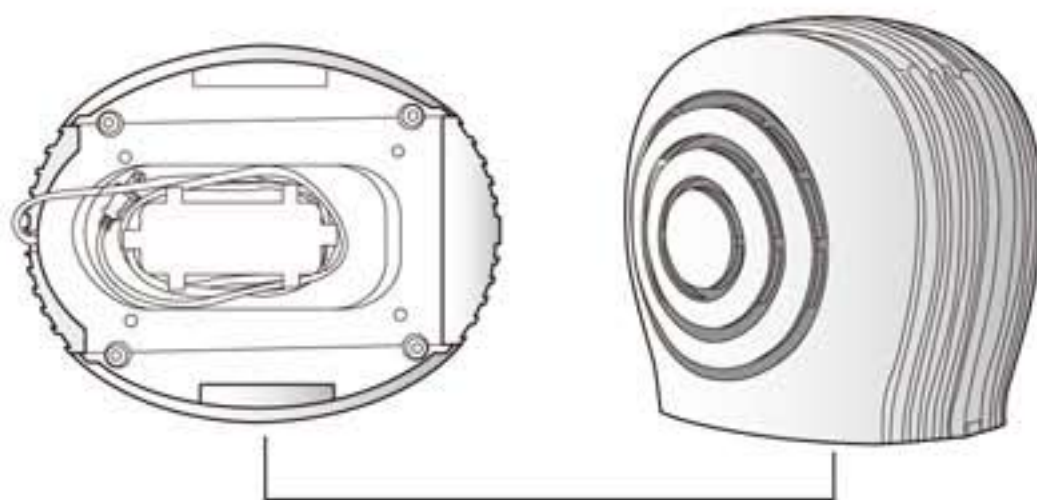

常見問題

常見故障	常見原因
<p>為什麼PLUS ONE雙吸力清淨機無法開機或無預期自動關機？</p>	<ul style="list-style-type: none"> ● 請檢查電源線插頭是否適當插好？ ● 請檢查清淨機濾網是否放置妥當？ ● 濾網蓋是否是當蓋好？ <p>如過沒有安裝濾網，本清淨機將啟動保護裝置，高檔無法運行，開機後短時間將自動關機。</p> <ul style="list-style-type: none"> ● 是否有物品堵住清淨機上方出風口，如果出風口被堵住，清淨機也會啟動保護機制，在設定為高檔時將會自動關機。 ● 是否有設定定時運轉，而設定時間已到。
<p>每隔多少時間該清潔濾網？</p>	<ul style="list-style-type: none"> ● 清淨機設計有使用計時累計1080小時，清潔指示燈將會閃爍來提醒您清潔濾網。如果使用環境空氣品質較差，我們建議較頻繁的清潔濾網。請依照說明書方法清潔濾網。清潔完畢後將濾網放回清淨機內，插上插頭，以尖狀物按住（清潔按鍵）3秒鐘，以重新設定累計計時。
<p>每隔多少時間該更換濾網？</p>	<ul style="list-style-type: none"> ● 清淨機設計有使用計時累計6000小時，更換指示燈將會閃爍來提醒您更換濾網。如果使用環境空氣品質較差，我們建議較頻繁的清潔濾網。請依照說明書方法更換濾網。 <p>更換濾網後，插上插頭，以尖狀物壓住（更換按鍵）3秒鐘以重新設定累計計時。清淨機使用的濾網為耗材，須依照建議清潔更換，才能發揮濾淨空氣的最大效能。</p>
<p>為什麼清淨機啟動時會發出輕微“嗚嗚”聲音？</p>	<ul style="list-style-type: none"> ● 這是節能直流馬達啟動時的特性，這細微的聲音要貼近清淨機才聽得到，且只有1到2秒鐘，之後就能在超淨與節能情況下運轉，請放心使用。

如需要購買濾網等耗材，請連絡顧客服務專線0800-212-896
或上網www.healthlife-excelsior.com.tw